

For a growing business | Для развивающегося бизнеса | Augančiam verslui

# narbutas

## Production

Žiedo 44  
LT - 20132, Ukmergė  
Lithuania

## Head Office

Šeškinės 55A  
LT - 07159, Vilnius  
Lithuania

[www.narbutas.com](http://www.narbutas.com)



# narbutas



20 years ago I got in to the office furniture business by accident. Furniture production and office work was "terra incognita" for me. I understood one thing: consumers need high quality office furniture at optimal prices. This factor decided the direction of our company.

Throughout our history we continued to learn and grow. We achieved impressive results despite suffering a number of fairly substantial storms. Nevertheless, we are emerging from these difficult times with strength and are successfully moving forward. We won't be able to achieve our goals without direction, choice and values. We manufacture modern, simple, high-quality and durable office furniture. We value and appreciate our partners and clients. Our workforce is the most treasured asset our company has and this feature will guarantee our success.

Today our company is an effective team of specialists who design and manufacture office and other public-orientated furniture. Our furniture is well established among consumers and is favored across the whole of Europe. Our company has a wide range of clients and partners in many countries. Our factory is one of the biggest and the most modern office furniture factories in Central and Eastern Europe.

We are open for innovation, new contacts and we are searching for new partners to develop our profitable business together!

20 лет назад я случайно попал в бизнес офисной мебели. Производство офисной мебели и офисная деятельность была для меня „terra incognita“. Только единственное для меня было ясно – потребителям нужна качественная офисная мебель за оптимальную цену. Это позволило нашей компании выбрать свое направление.

В течении всей своей истории мы учились, росли, достигли впечатлительных результатов, а также больших потрясений, однако мы существуем и успешно движемся вперед.

Это нам позволяет выбранное направление и ценности. Мы производим современную, простую, но качественную и долговременную офисную мебель. Мы ценим и дорожим своими партнерами и клиентами. Наши сотрудники это основная наша ценность, гарантирующая наши успехи!

Сегодня наша компания – это эффективная команда специалистов, которая создает и производит офисную и мебель общественного предназначения, признанную потребителями и любимую во всей Европе, имеющая широкий круг клиентов и партнеров во многих странах.

Наше производство – одно из самых больших и современных производств офисной мебели на территории Центральной и Восточной Европы.

Мы открыты для новшеств, открыты для новых контактов, ищем партнеров для взаимовыгодного сотрудничества!

Prieš 20 metų atsitiktinai patekau į biuro baldų verslą. Baldų gamyba ir biuro veikla man buvo „terra incognita“. Viena tik aiškiai supratau – vartotojams reikalingi kokybiški biuro badai už optimalią kainą. Tai leido mūsų kompanijai pasirinkti savo kryptį.

Visą savo istoriją mes mokėmės, augome, patyrėme įspūdingų rezultatų bei didelių sukrėtimų, tačiau mes gyvuojame ir sėkmingai judame pirmyn.

Tai mums leidžia mūsų pasirinkta kryptis ir vertybės. Gaminame modernius, paprastus, bet kokybiškus ir ilgaamžius biuro baldus. Vertiname ir branginame savo partnerius bei klientus. Mūsų darbuotojai yra pagrindinė mūsų vertybė garantuojanti mūsų sėkmę!

Šiandieną mūsų kompanija – tai efektyvi specialistų komanda, kurianti ir gaminanti biuro bei kitus visuomeninės paskirties baldus, vartotojų pripažintus ir mėgstamus visoje Europoje, turinti platų klientų bei partnerių ratą daugelyje šalių.

Mūsų gamykla – viena iš didžiausių ir moderniausių biuro baldų gamyklų Centrinėje ir Rytų Europoje.

Mes esame atviri naujovėms, atviri naujiems kontaktams, ieškome partnerių, su kuriais bendradarbiaudami kartu plėtotume pelningą veiklą!

Petras Narbutas



# LIGHT



**Light.** Less is more. Minimalistic design of **Light** creates harmony and an overall sense of unity in different types of environments. The system consists of single desks, duo-tables and benches, including partitions and a complete cable management system.

**Light.** Меньше значит больше. Минималистичный дизайн системы **Light** создает гармонию и общее ощущение единства в различных типах офисов. Система состоит из одиночных столов, двойных столов и бенчей, включающих в себя перегородки и полную систему кабельного менеджмента.

**Light.** Mažiau tai reiškia daugiau. Minimalistinis **LIGHT** dizainas kuria harmonijos ir bendrumo jausmą skirtinguose biuro aplinkose. Šios sistemos spektrą sudaro vienviečiai ir dvieviečiai stalai, pertvaros ir laidų nuvedimo sprendimai.

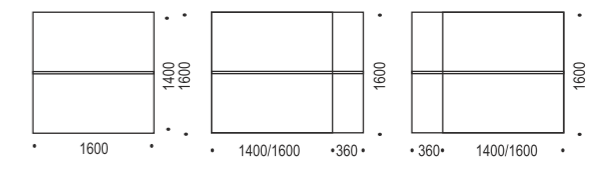
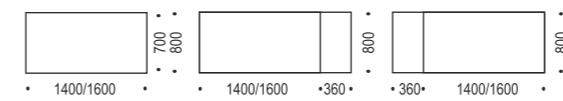

# ONE



**One.** Flexible workplace design.  
**One** is the newest furniture program with its own identity and several height adjustment version suites for different types of workplaces which satisfies ergonomic needs in the changing office environment.  
 Manual desk height adjustment:  
 H = 620 mm - 850 mm  
 Electrical desk height adjustment:  
 H = 705 mm - 1195 mm

**One.** Гибкий дизайн рабочего места.  
**One** – это новейшая офисная система со своей индивидуальностью и разными вариантами регулировки высоты для различных типов рабочих мест, которые удовлетворяют эргономичным потребностям в изменяющейся офисной среде.  
 Ручная регулировка высоты стола:  
 H = 620 мм - 850 мм  
 Электрическая регулировка высоты стола:  
 H = 705 мм - 1195 мм

**One.** Ergonomiškos darbo vietos.  
**One.** Naujausia biuro baldų sistema, turinti savo identitetą ir kelis aukščio reguliavimo būdus, puikiai tinka skirtingoms, ergonomiškomis darbo vietoms nuolatos besikeičiančioje biuro aplinkoje.  
 Ranka reguliuojamas stalo aukštis:  
 H = 620 mm – 850 mm.  
 Eletra reguliuojamas stalo aukštis:  
 H=705 mm – 1195 mm.

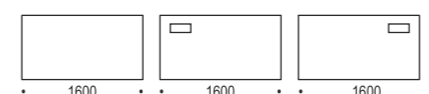

H = 620 – 850 mm  
 H = 705 – 1195 mm







JAZZ office environment allows you to improvise. It is a democratic office for different people, tasks and demands. JAZZ consists of height-adjustable and fixed height desks. For teams of professionals, spending 8 hours a day at their workplace, we offer desks at which you can work either in a seated or standing position. Fixed height desks will be perfectly suitable for employees, who work in the office only a few hours a day also for special training classes or office canteen zones.

Офисная система JAZZ позволяет вам импровизировать. Это демократичный офис для разных людей, задач и требований. JAZZ состоит из регулируемых и фиксированных по высоте столов. Для команд профессионалов, проводящих на своем рабочем месте 8 часов в день, мы предлагаем столы, за которыми можно работать сидя или стоя. Фиксированные по высоте столы отлично подойдут для сотрудников, которые проводят в офисе всего несколько часов в день, а также для учебных классов или обеденных зон.

JAZZ biuro aplinka suteikia galimybę improvizuoti. Tai – demokratiškas biuras skirtingiems žmonėms, užduotims ir poreikiams. JAZZ sistemos stalus galite rinktis reguliuojamo arba fiksuoto aukščio. Biure dirbančių profesionalų komandai, kurie savo darbo vietoje praleidžia 8 valandas – siūlome stalus prie kurių galima dirbti tiek sėdint, tiek stovint. Fiksuoto aukščio stalai puikiai tiks darbuotojams, biure dirbantiems vos kelias valandas per dieną, taip pat specialioms mokymų klasėms arba biuro kavinės - valgyklos zonoms.

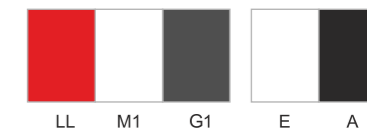
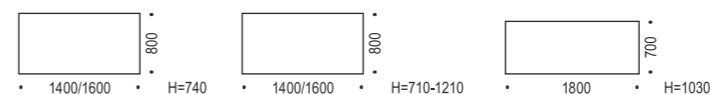

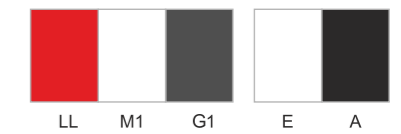
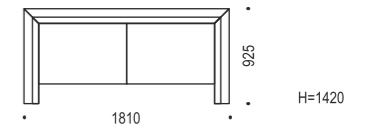
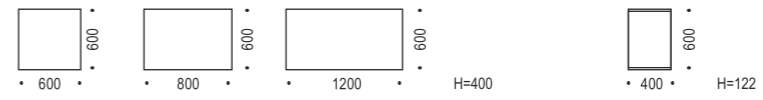
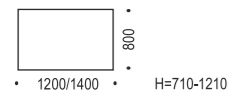





Air is the office furniture system, that reflects latest design trends, respectful partnership, democratic relationship, and is inconceivable without modern technologies. Office furniture line „Air” is rational, well thought-out and long-lasting. Light, moderate and clean design office furniture distinguishes itself from others by functionality and high-quality materials and is future orientated, so it could remain attractive for long time ahead.

Это офисная система, соответствующая духу эпохи, отражает уважительное партнерство, демократичные рабочие отношения, невообразимые без современных технологий. Мебель серии „Air” рациональна, хорошо продумана и дальновидна. Офисная мебель легкого, чистого и умеренного дизайна, выделяющаяся своей функциональностью, а также качественными материалами. Она создавалась, смотря в будущее, с целью, чтобы дизайн и функциональность мебели остались привлекательными надолго.

Tai - biuro baldų sistema, atitinkanti laikmečio dvasią, atspindinti pagarbią partnerystę, demokratiškus darbo santykius, neįsivaizduojamus be šiuolaikiškų technologijų. „Air” serijos baldai nevargina, yra racionalūs, gerai apgalvoti ir ilgaamžiai. Lengvo, švaraus bei nuosaikaus dizaino biuro baldai, išsiskiriantys funkcionalumu bei kokybiškomis medžiagomis, sukurti žvelgiant į ateitį, siekiant, kad jie išliktų patrauklūs ilgai.





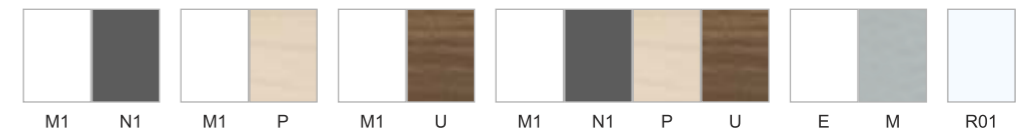
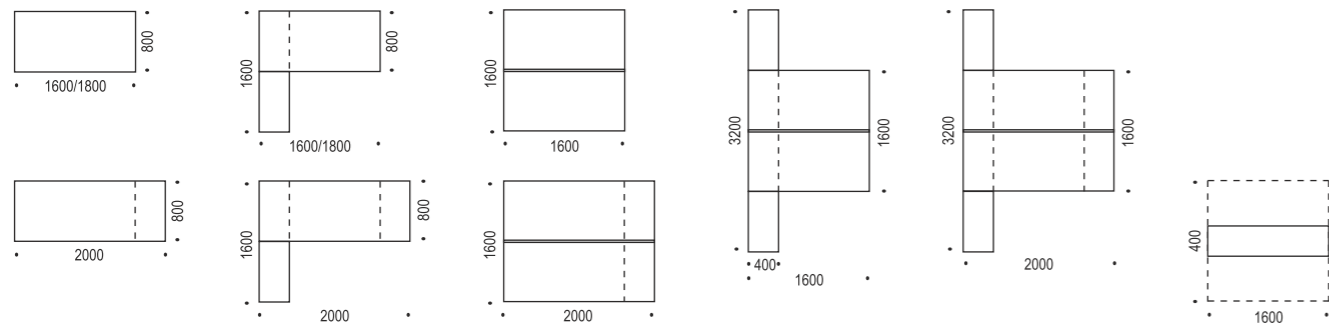



# NOVA U



Purified, iconic forms and use of minimum accessories create an impression of cleanliness and comfort even in confined spaces. Furniture is easy transformable and adjustable to any change of an organization or an employee's needs.

Easy fitted to either open or closed office spaces. Various types of workplace combination are available: for those who actively cooperate or work together as a team, for smaller groups making project-related work as well as for those who work individually.

Чистые, лаконичные формы, минимальное использование аксессуаров позволяет создать впечатление чистоты и комфорта даже в очень тесных пространствах.

Мебель может быть легко приспособлена к потребностям как одного работника, так и всей организации.

Удобна для использования как в открытых так и в закрытых офисных пространствах. Предлагаются разные компоновки рабочих мест: для выполняющих командную работу, для небольших групп проектной работы, так и для работающих индивидуально.

Išgrynintos, lakoniškos formos, minimalūs aksesuarai leidžia pajusti švaros ir komforto jspūdį net mažoje erdvėje.

Baldai lengvai transformuojami ir pritaikomi keičiantis organizacijos ar darbuotojų poreikiams.

Lengvai pritaikomi atvirose ir uždaroje biuro erdvėse. Siūlomi įvairūs darbo vietų kompozavimo modeliai: tiek aktyviai bendradarbiaujantiems, tiek dirbantiems komandinį darbą bei mažesnėms projektinio darbo grupėms ar dirbantiems individualiai.



# NOVA U

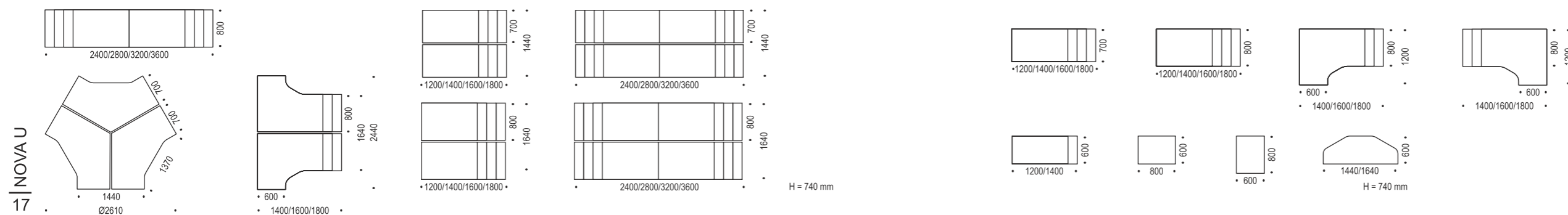



# NOVA H

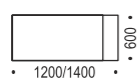

H = 620 - 850 mm

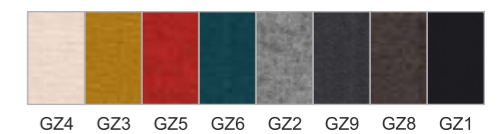

# NOVA A



# NOVA O

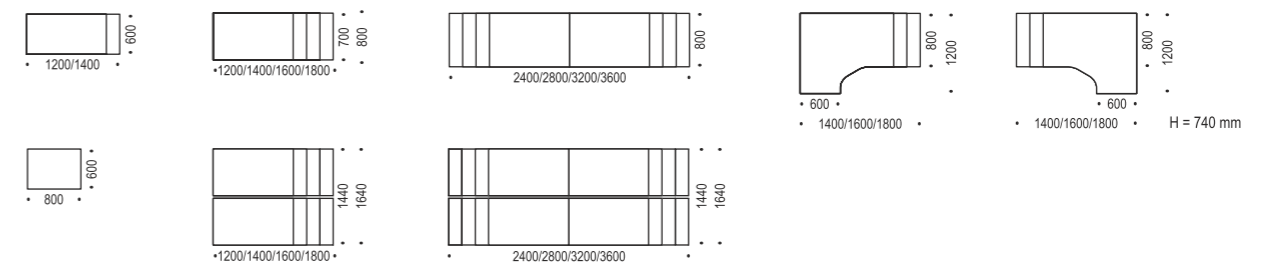



# EASY



EASY – it is not only ergonomic, but also a dynamic workplace which allows sitting position to change into standing...inviting to move your body and minds more often. The less tiredness helps to work more efficiently!

EASY – это не только эргономичное, но и динамичное рабочее место, которое позволяет менять рабочее положение с сидячего на стоячее, что поможет расшевелить не только затекшее тело, но и мысли. Чем меньше усталости – тем продуктивнее работа.

EASY – tai ne tik ergonomiška, bet ir dinamiška darbo vieta, leidžianti keisti sėdimą darbo padėtį į stovimą – taip išjudinsite ne tik sustingusį kūną, bet ir mintis. Kuo mažiau nuovargio – tuo produktyvesnis darbas.

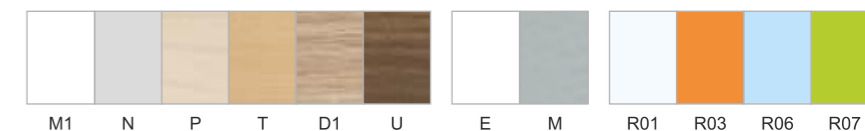
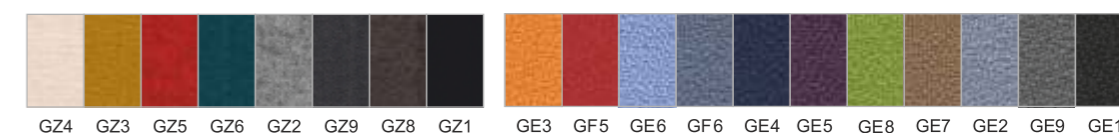
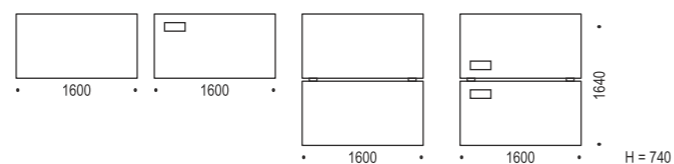
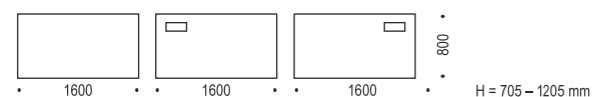

# UP!



Electric adjustable desks system – UP!  
Press the button. Up! your body and mind!  
What your body wants is movement. Up!  
table creates a flexible workplace which  
allows you to alter working position from  
sitting to standing. Changing work positions  
several times during the day reduces the  
chance of back pain and improves  
circulation. Both are essential to the  
productivity.

Система столов с электрической  
регулировкой высоты – UP!  
Нажмите кнопку. Up! Освободите ваше  
тело и мысли! Все, чего хочет ваше тело –  
это движения. Стол Up! создает гибкое  
рабочее место, которое позволяет  
изменить рабочую позицию из  
положения сидя в положение стоя.  
Возможность чередовать работу стоя и  
сидя в течение дня снижает вероятность  
появления болей в спине и улучшает  
кровообращение. А это важные  
составляющие продуктивности работы.

Reguliuojamo aukščio biuro baldų sistema  
UP!  
Up! - išlaisvink savo kūną ir mintis.  
Reguliuojamo aukščio biuro baldų sistema  
UP! kuria ergonomišką darbo vietą, kuri  
leidžia keisti padėtį iš sėdimos į stovimą bet  
kuriuo darbo dienos metu. Keičiant darbo  
poziciją - gerinama kraujotaka, mažėja  
tikimybė patirti nugaros skausmą. Tai yra  
ypač svarbu, siekiant geriausių rezultatų  
kiekvieną dieną.

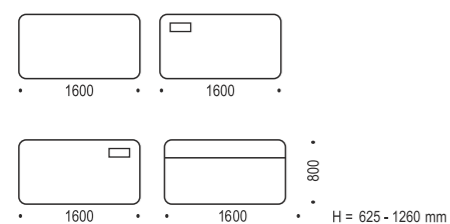



# OPTIMA G



The OPTIMA G ranges feature visually light and attractive workstations. Functionality with style. The system offers either panel or perforated metal covers for the legs. The steel tube leg is mounted in a rigid metal frame which gives more stability. The optional perforated steel sheeting or wooden modesty panels add to the versatility of the OPTIMA.

Оптимальная система для современного офиса. Система создаст удобное и эргономичное место для каждого сотрудника. Металлическая рама, монтируемая под столешницей, придает столу большую прочность. Дополнительная опция – щитовидные перегородки и перегородки из перфорированного металла.

Estetiška ir funkcionali Jūsų biuro erdvė! Sistema sukurs patogią ir ergonomišką, darbuotojo ūgiui pritaiktą darbo vietą. Reikšmingos sistemos detalės - po stalviršiu montuojamas metalinis rėmas, suteikiantis stalui didesnę tvirtumą ir kojas dengiančios užtvartos. Galima pasirinkti skydines ar perforuoto metalo užtvartas.

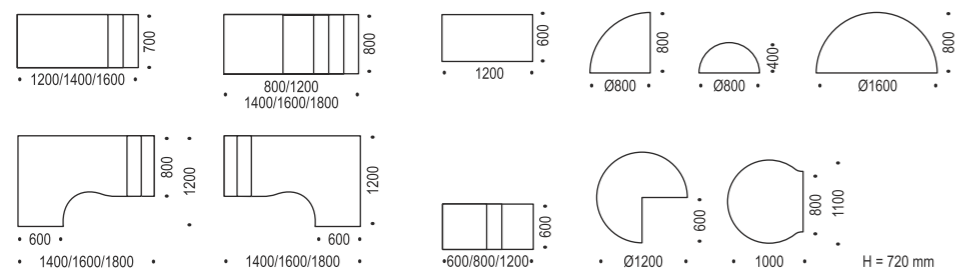

# OPTIMA C



Ergonomic furniture system for those requiring functional working area. Special C-form table legs featuring plastic insertions deliver professional electric wiring solution to keep your working area perfect.

Double cantilever legs with a panel insert with the same desktop finish.

Various desk shapes and sizes. Desk screens available in different lengths to separate working areas.

OPTIMA C range offers optimal space utilization and enhances any office environment.

Система мебели ОПТИМА С- это функциональное и эстетичное рабочее пространство в Вашем офисе.

Особые ножки в виде буквы «С» создают пространство под столом, а самое главное - не стесняют движений работающего лаконичный дизайн и интегрируемая система для кабелей обеспечивают современное эргономичное рабочее место.

Создайте комфортный офис с системой ОПТИМА С!

Ergonomiška darbo sistema, norintiems įrengti funkcionalią darbo vietą. Profesionaliai išsprendžiamas elektros laidų nuvedimas su specialios C formos stalo kojos plastikiniu intarpu. Darbo vieta išlieka estetiška bei tvarkinga. Tvarkingam laidų nuvedimui iki grindų šiose sistemose gali būti naudojamas ir vertikalus laidų nuvedimo kanalas, tvirtinamas prie stalviršio vidinės dalies.

Sukurkite tvarkingą biuro erdvę su sistema OPTIMA C!

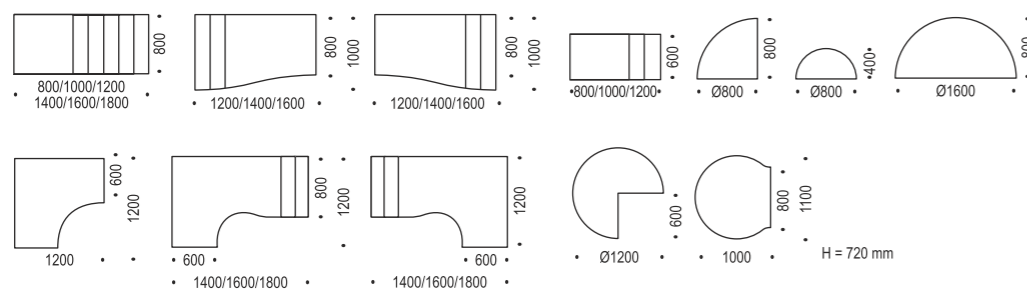



# OPTIMA PLUS



Classic office furniture system for those preferring maturity and durability. Attractive price and quality match.

Conservative design, thoughtful details give a space for making functional and complete working sites. Panel table legs feature up to 10 mm screw-out fixtures, designed to balance uneven floor.

Классическая система для тех кто ценит солидность и долговечность. Привлекательное соотношение цены и качества. Сдержанный дизайн, тщательно обдуманные элементы из которых можно легко и быстро создать практичные и универсальные композиции рабочих мест. Особенность системы – щитовидная нога регулируется в пределах 10 мм, на случай неровности пола.

Klasikinė biuro baldų sistema, vertinantiems solidumą ir ilgaamžiškumą. Patrauklus kainos ir kokybės santykis.

Nuosaikus dizainas, apgalvoti elementai, iš kurių lengva sukurti praktiškas ir universalias darbo vietų kompozicijas. Skydinės stalo kojos turi iki 10 mm išsukamas atramines, skirtas galimiems grindų nelygumams išlyginti.

31 OPTIMA PLUS

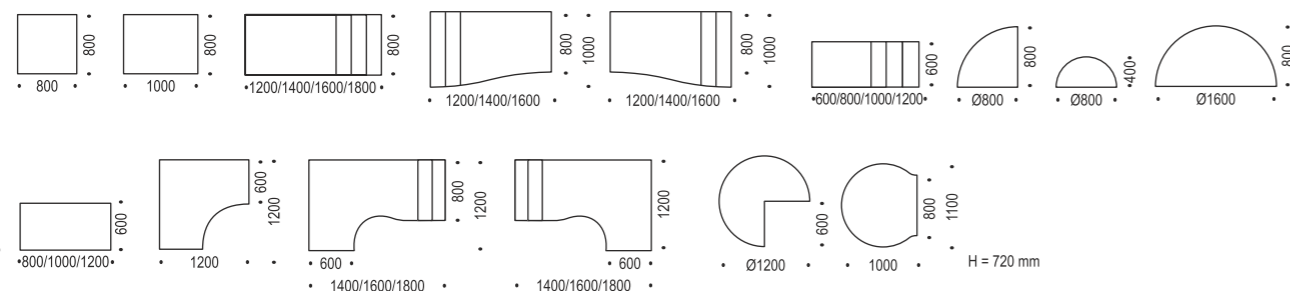





# JAZZ

designer- Christina Strand and Niels Hvass



Horizontal lines create an informal, relaxing atmosphere in the office.

Горизонтальные линии создают неформальную, расслабляющую атмосферу в офисе.

Horizontalios linijos kuria neformalią, atpalaiduojančią nuotaiką biure.

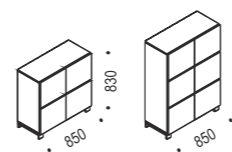

P=382  
P- depth mm | P- глбина мм | P- gylis mm

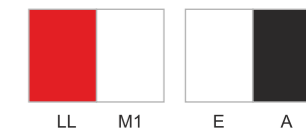

# NOVA BASIC

# NOVA LINE



Nova storage system encourages flexible and individual work areas. Exclusive style with Perspex detailing promotes an individual and stylish environment for any work space.

Шкафы Nova разделяют пространство офиса на комфортные рабочие зоны. Создавайте шкафы, сочетая цвет корпуса, дверок и оргстекла.

Nova lentynos padalina erdvę į jaukias ir individualias darbo zonas. Derindami korpuso, durelių ir organinio stiklo spalvas susikursite savitą baldų stilių

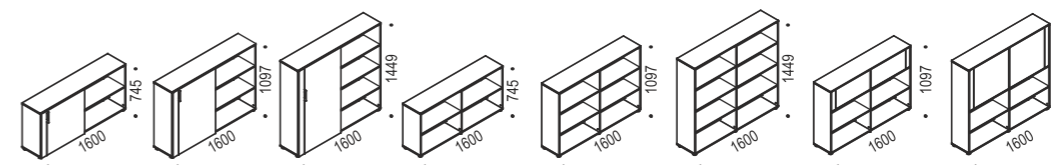

P=360

P- depth mm | P- глyбина мм | P- gylis mm

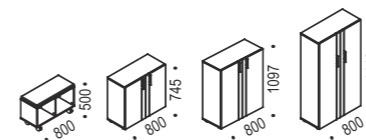





UNIversal storage system suitable for all desk systems.

We offer the various modules of bookcases and cupboards. The system enables you to choose from sliding, tambour, hinged or clear glass doors. File drawers can also be fixed on the 800 and 1000 mm wide units, combined with doors or without.

Sliding and tambour doors save space in the office area.

Универсальная система, которую Вы всегда сможете адаптировать к выбранной Вами системе столов.

Предлагаем Вам шкафы различной высоты и ширины. В них по-разному укомплектованы модули с раздвигающимися, жалюзными, распашными дверками, с подвесными ящиками для папок и дверками из тонированного или прозрачного стекла.

Шкафы с раздвижными и жалюзными дверками - это специальное предложение для тех, кто желает сэкономить офисное пространство.

UNIversali spintų sistema UNI- lengvai pritaikoma prie Jūsų biuro stalų.

Tai – didžiausia spintų modulių sistema skirta dokumentams ir drabužiams.

Galima pasirinkti skirtingų aukščių ir pločių spintas su lentynomis, slankiosiomis, žaliuzinėmis arba varstomomis durimis, su stalčiaus pakabinamais segtuvams, tamsinto ar skaidraus stiklo durelėmis.

Spintos su slankiomis ir žaliuzinėmis durelėmis – tai ypatingas pasiūlymas taupantiems biuro erdve.

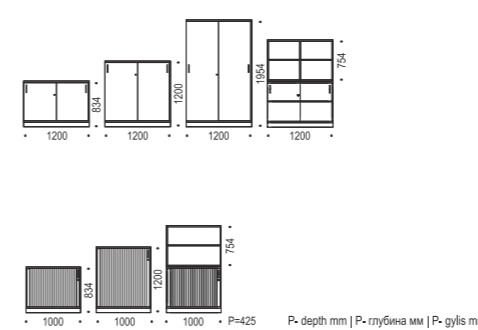
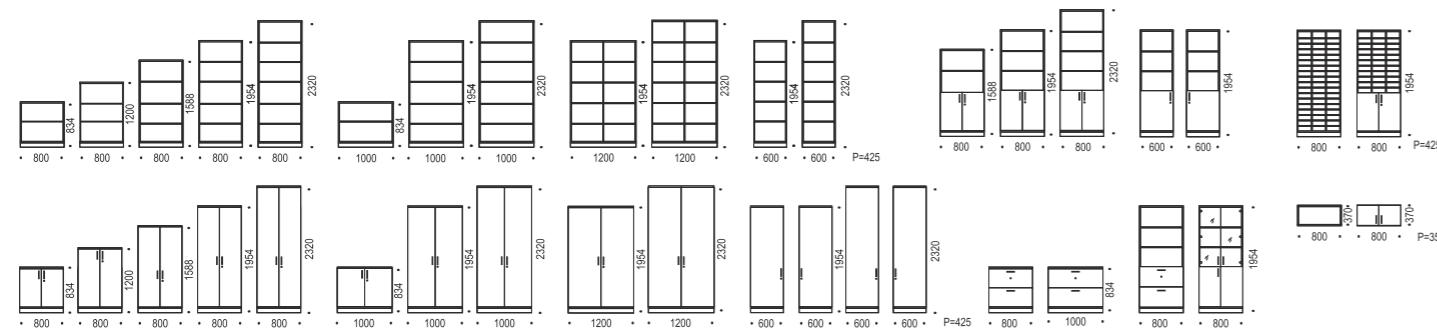

# UNI PLUS

# UNI SLIDE



UNI PLUS consists of three side opening tambour cupboards extending the UNI range, and is an additional solution for saving office space and maximizing storage capacity.

An extensive range of internal fittings enables everyone to find the best choice of filling solution. Internals are interchangeable at any time.

All tambour doors are made from hard wearing plastic in metallic colour.

UNI PLUS - система с тремя вариантами высоты шкафов с жалюзийными дверками - прекрасный выбор для тех, кто стремится максимально использовать возможности шкафа и сэкономить пространство. Разнообразие аксессуаров выделяет UNI PLUS из ряда других шкафов, добавляя дополнительные преимущества: каждый может сформировать для себя самый подходящий вариант и менять аксессуары, если это необходимо. Аксессуары для шкафов: полка, полка с профилем для подвесных папок-файлов, выдвижная рама для подвесных папок-файлов, рама для подвесных папок-файлов с 5 разделителями.

Trijų aukščių spintų žaliuzinėmis durėlėmis sistema UNI PLUS – puikus pasirinkimas, taupantiems biuro erdvę ir siekiantiems maksimaliai išnaudoti spintos galimybes. Žaliuzinės spintos durėlės gaminamos iš modernaus metalo spalvos plastiko. Skirtingo aukščio, bet vienodo pločio ir gylio spintas galima derinti tarpusavyje.

Aksesuarų įvairovė išskiria UNI PLUS iš kitų spintų, suteikdama papildomų pranašumų: kiekvienas gali suformuoti sau tinkamiausią variantą ir keisti aksesuarus pagal savo poreikius. Spintų aksesuarai: lentyna, lentyna su profiliu pakabinamiems segtuvams, integruotas arba ištraukiamas rėmas pakabinamiems segtuvams, lentyna su 5 skirtukais.

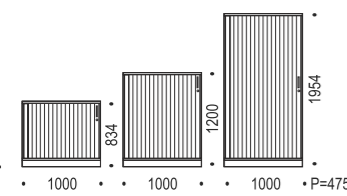
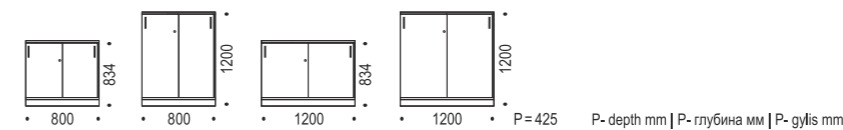



# NOVA

# T-EASY

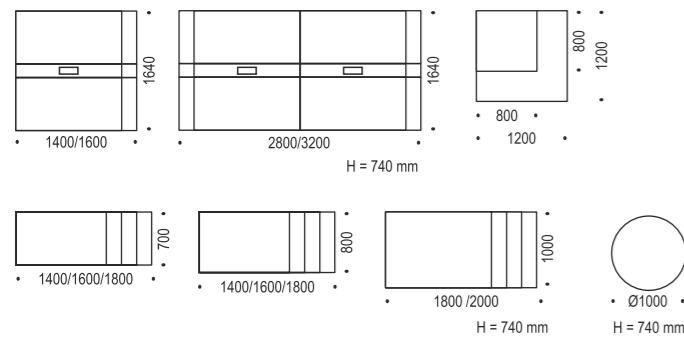

T-shaped leg construction does not restrict the freedom of movement.

Конструкция Т-образной ноги не ограничивает свободу движения.

T formos stalo kojų konstrukcija nevaržo sėdinčiojo judesių laisvės.

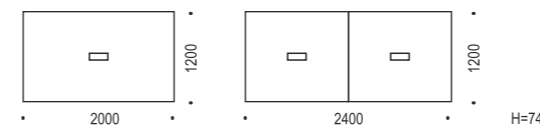

# AIR

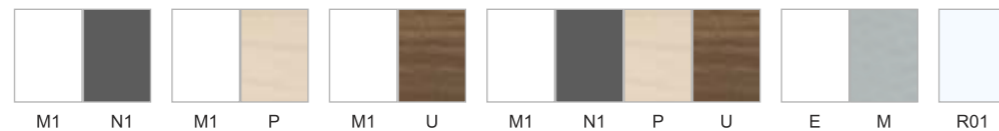
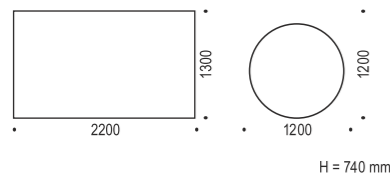

# FORUM



The exclusive feature of FORUM - universality. Meeting tables which are easy to connect have just one leg, that is way You will have the ability to transform them and creat Your own office design, suitable for negotiations, project presentations or team meetings.

Отличительной чертой столов FORUM является их универсальность. Все столы оборудованы одной ножкой и легко соединяются друг с другом, поэтому при необходимости вы сможете трансформировать имеющуюся комбинацию столов и создать новое пространство для переговоров, презентации проекта или командного обучения.

Išskirtinis FORUM bruožas – universalumas. Lengvai sujungiami stalai turi po vieną koją, todėl pasirinktą stalų junginį galėsite transformuoti ir susikurti naują erdvę deryboms, projekto pristatymui ar komandos mokymams.

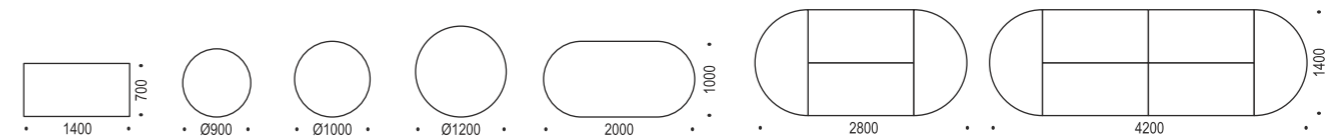



# PLANA



PLANA. Executive office design by Roberto Lucci and Paolo Pampanoni.  
 PLANA is a clean, selective collection. Straight lines, squared shapes, different thicknesses, warm, refined materials and finishings. An essential design approach that meets all aesthetic and functional choices.

PLANA. Кабинет для руководителя, созданный дизайнерами Roberto Lucci и Paolo Pampanoni.  
 PLANA - чистая, избирательная коллекция. Прямые линии, квадратные формы, различные толщины, теплые, изысканные материалы и отделки. Важный дизайнерский подход, который отвечает всем эстетическим и функциональным требованиям.

PLANA. Vadovo kabinetui skirti baldai sukurti italų dizainerių Roberto Lucci ir Paolo Pampanoni.  
 PLANA - estetiška, patraukli sistema. Skirtingų storių, tiesių, kvadratių formų paviršiai. Šiltos, rafinuotos medžiagos ir dangos. Pasirinktas projektavimo metodas, atitinka visus galimus estetinius ir funkcinius sprendimus.

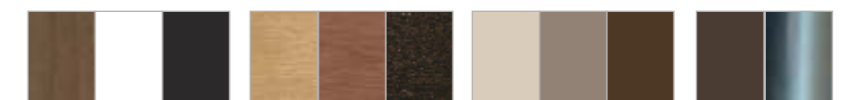
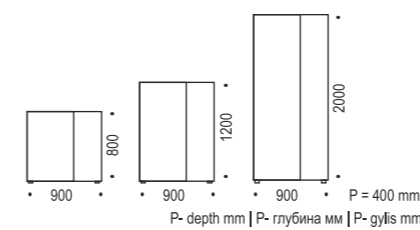
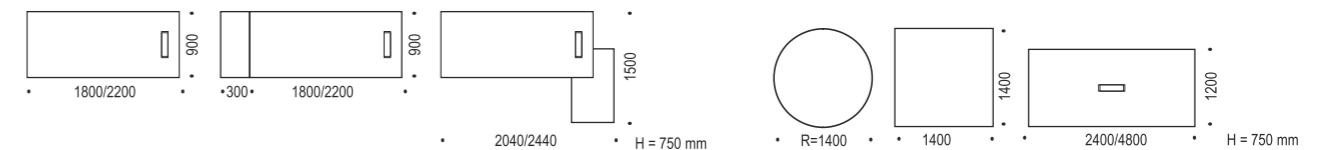



# AIR EXECUTIVE

designer - Gediminas Juška



Air executive table has a massive worktop, covered with natural wood veneer which seems like hanging in the air – „resting” on its thin, slim chrome legs which create a sublime view. The light construction of the legs has one more „secret” – electrical wires and internet cables are hidden inside the thin steel tubes, so the table would remain tidy not only in the photos, but in the workplace as well.

Массивная столешница стола Air executive, покрытая натуральным шпоном, будто повисла в воздухе – „отдыхает” на изящных, тонких хромированных ножках, создавая благородный вид. У легкой конструкции ног есть еще один секрет - через тонкие стальные трубки проведены электрические провода и кабели для интернета, поэтому стол для руководителя останется аккуратным не только на фотографиях, но и на рабочем месте клиента.

Masyvus, natūralaus medžio lukštu dengtas Air executive stalo stalviršis tarsi kybo ore – „ilsisi” ant grakščių, plonyčių chromuotų plieno kojelių, kuriančių taurų vaizdą. Lengva kojų konstrukcija turi dar vieną „paslaptį” – plonyčiais plieno vamzdeliais išvedžioti elektros laidai bei interneto kabeliai, todėl vadovo darbo stalas išliks tvarkingas ne tik nuotraukose, bet ir kliento darbo vietoje.

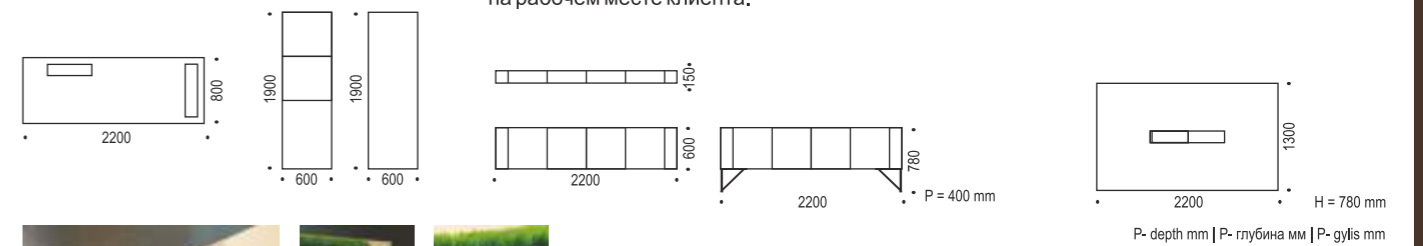



# NOVA

For executives, who appreciate tight relation with their team. The modern aesthetics, there's nothing unnecessary.

Для руководителей, ценящих тесную связь со своей командой. Современная эстетика, нет ничего лишнего.

Vadovams, vertinantiems tamprų ryšį su savo komanda. Šiuolaikiška estetika, nėra nieko bereikalingo.

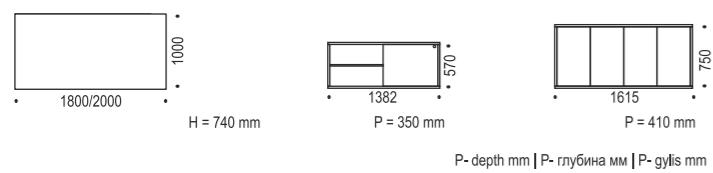



The Exclusive ZETA executive range creates an Individual area of relaxed Comfort:

Comfort - airy environment because of the open sideboards and floating shapes of the desk.

Элегантная и современная система ZETA создает особую рабочую атмосферу:

Комфортная - пластичная форма стола и легкость открытых полок моделируют пространство, не ограничивающее мысли и новые идеи.

Elegantiški ir modernūs baldai ZETA sukuria ypatingą darbo aplinką:

Patogią – atviros lentynos, aptakios stalo formos teikia malonų erdvės pojūtį, nevaržantį minčių ir naujų idėjų.

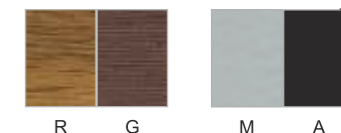
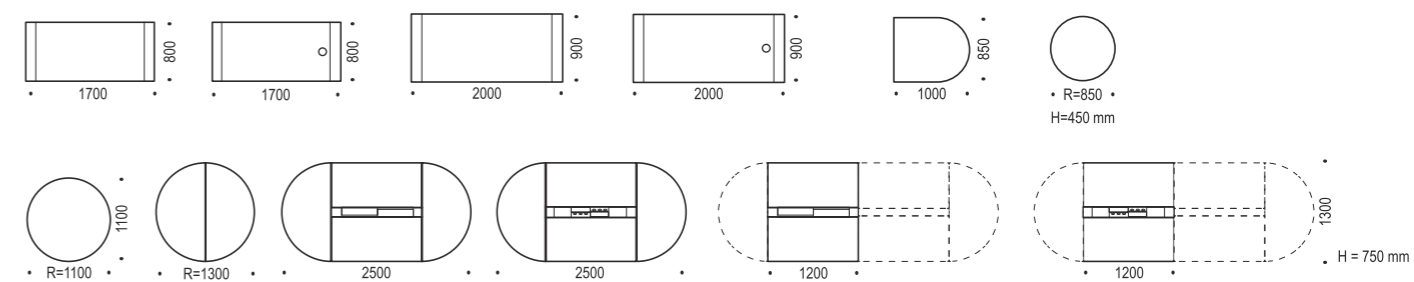





The impressive mahogany top is polished with the purpose to show nobility of the mahogany wood. High quality impregnated leather insertion adds to a grand impression.

Важнейший акцент системы ERA - массивная столешница, покрытая шпоном красного дерева, ореха или вишни. Впечатление роскоши дополняет бювар из натуральной кожи высшего качества.

Svarbiausias sistemos ERA akcentas – masyvus stalviršis su natūralaus raudonmedžio danga. Prabangos įspūdį papildo natūralios odos intarpas, kuriam panaudota aukščiausios kokybės impregnuota oda.

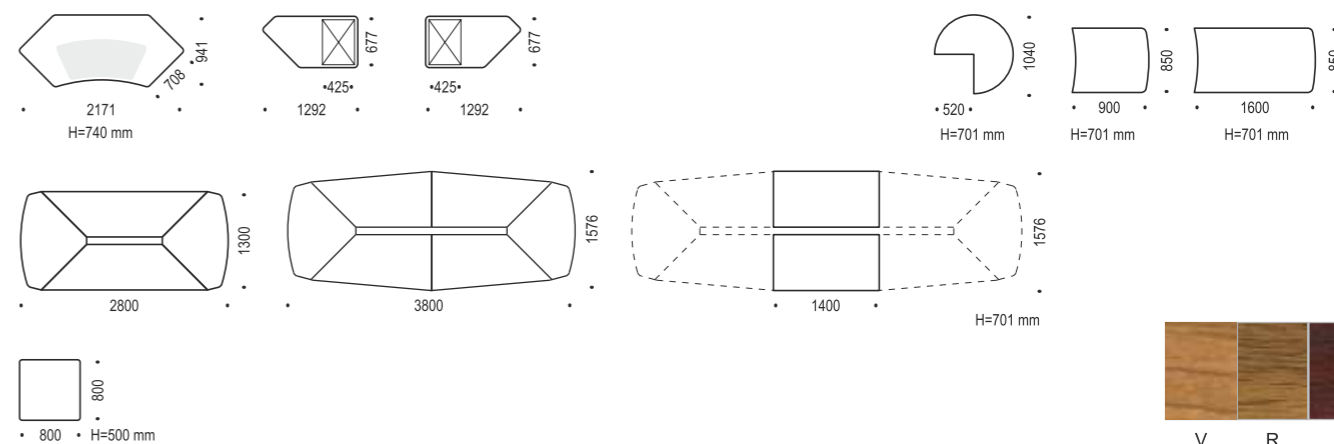

# NOVA

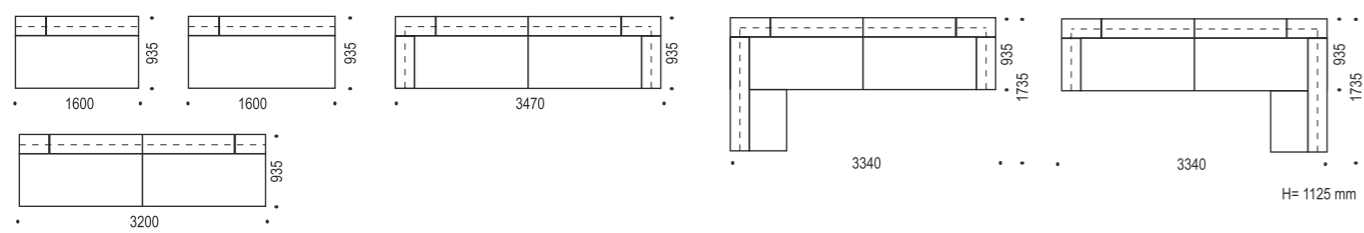



# SALVE

Designer – Henrikas Sabaliauskas

# TERA

Designer - Vaidas Zabulionis



Reception is the first impression of your company. It highlights the position, confidence and professionalism of your company in a very visual way.

The first impression installs trust from your visitors, in the way they will be looked after, initiating a positive attitude to doing business together.

Каждый офис начинается с приемной. Это визитная карточка, которая предоставляет информацию о статусе компании, а также о стиле работы или даже о модели поведения на рынке. Поэтому каждая компания, создавая свой образ всегда должна в первую очередь подумать о приемной, соответствующей имиджу компании. Ведь важно, чтобы Ваш офис оставил у партнера наилучшее впечатление и у него появилось доверие к Вашей компании.

Biuro priimamasis – tarsi kompanijos vizitinė kortelė. Tai vieta, į kurią pirmiausia patenka klientas ar verslo partneris vos pravėręs biuro duris. Priimamasis atskleidžia kompanijos statusą, darbo stilių ar net jos elgesio modelį rinkoje. Čia patiriami pirmieji įspūdžiai, kurie išlieka ilgam ir kartais lemia tolesnį bendradarbiavimą.

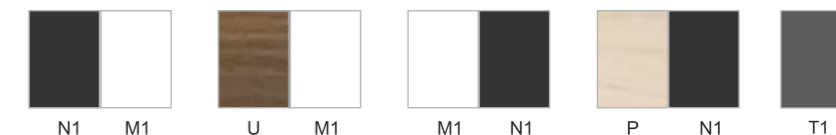
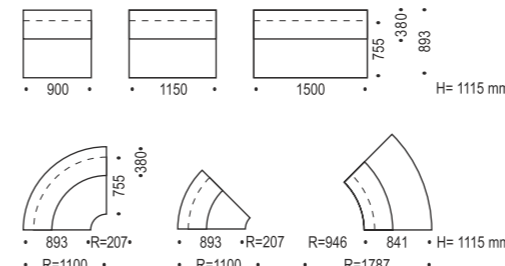
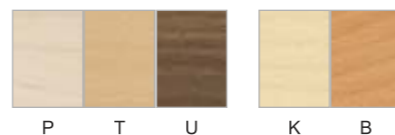
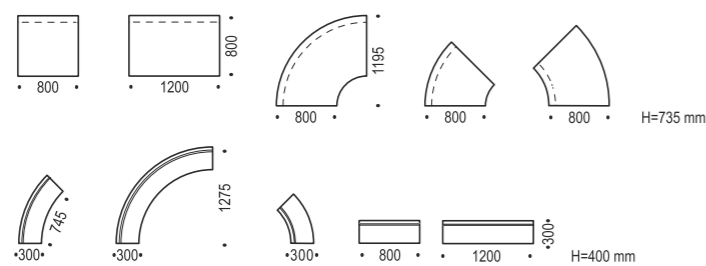

Mobile pedestals | Мобильные тумбочки | Mobilios spintelės



Desk high pedestals | Тумбочки соответствующие высоте стола | Stalo aukščio spintelės



Filing cabinets | Тумбочки для подвесных папок | Spintelės su kabinamų segtuvų stalčiais



Fixed pedestals | Подвесные тумбочки | Po stalviršiu tvirtinamos spintelės



- 1| Foil wrapped drawers
- 2| Metal-sided drawers
- 3| First drawer lock
- 4| Central locking
- 5| First pencil drawer
- 6| File drawer
- 7| Full extension file drawer suitable for A4 or foolscap filing
- 8| Anti-tilt mechanism

- 1 | Ящики со стенками из ДСП
- 2 | Ящики с металлическими стенками
- 3 | Первый ящик с замком
- 4 | Центральный замок
- 5 | Ящик для канцелярских принадлежностей
- 6 | Ящик для подвесных папок
- 7 | Полностью выдвижной ящик для подвесных папок
- 8 | Механизм „Anti-tilt“

- 1 | Stalčiai su MDP šonais
- 2 | Stalčiai su metaliniais šonais
- 3 | Pirmo stalčiaus užraktas
- 4 | Centrinis užraktas
- 5 | Stalčius raštinės reikmenims
- 6 | Kabinamų segtuvų stalčius
- 7 | Iki galo ištraukiamas kabinamų segtuvų stalčius
- 8 | „Anti-tilt“ mechanizmas



Melamine | Меламин | Melaminas



Veneer | Шпон | Natūrali danga



Marmoleum | Мармолеум | Marmoleumas

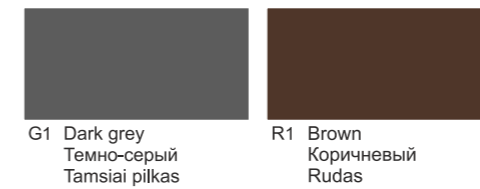

Metal | Металлическая часть | Metalas

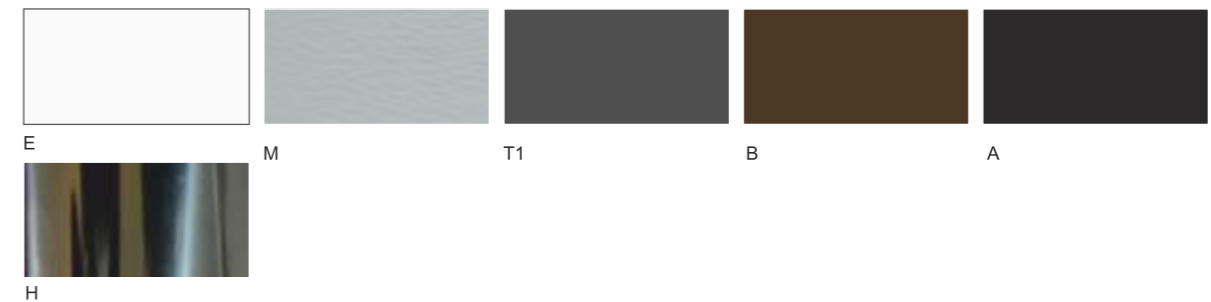

Glass | Стекло | stiklas



Perspex glass | Органическое стекло | Organinis stiklas

