

narbutas

narbutas



Production

Žiedo 44
LT - 20132, Ukmergė
Lithuania

Head Office

Šeškinės 55A
LT - 07159, Vilnius
Lithuania

www.narbutas.com

For a growing business | Для развивающегося бизнеса | Augančiam verslui



20 years ago I got in to the office furniture business by accident. Furniture production and office work was "terra incognita" for me. I understood one thing: consumers need high quality office furniture at optimal prices. This factor decided the direction of our company.

Throughout our history we continued to learn and grow. We achieved impressive results despite suffering a number of fairly substantial storms. Nevertheless, we are emerging from these difficult times with strength and are successfully moving forward. We won't be able to achieve our goals without direction, choice and values. We manufacture modern, simple, high-quality and durable office furniture. We value and appreciate our partners and clients. Our workforce is the most treasured asset our company has and this feature will guarantee our success.

Today our company is an effective team of specialists who design and manufacture office and other public-orientated furniture. Our furniture is well established among consumers and is favored across the whole of Europe. Our company has a wide range of clients and partners in many countries. Our factory is one of the biggest and the most modern office furniture factories in Central and Eastern Europe.

We are open for innovation, new contacts and we are searching for new partners to develop our profitable business together!

20 лет назад я случайно попал в бизнес офисной мебели. Производство офисной мебели и офисная деятельность была для меня „terra incognita“. Только единственное для меня было ясно – потребителям нужна качественная офисная мебель за оптимальную цену. Это позволило нашей компании выбрать свое направление.

В течении всей своей истории мы учились, росли, достигли впечатлительных результатов, а также больших потрясений, однако мы существуем и успешно движемся вперед.

Это нам позволяет выбранное направление и ценности. Мы производим современную, простую, но качественную и долговременную офисную мебель. Мы ценим и дорожим своими партнерами и клиентами. Наши сотрудники это основная наша ценность, гарантирующая наши успехи!

Сегодня наша компания – это эффективная команда специалистов, которая создает и производит офисную и мебель общественного предназначения, признанную потребителями и любимую во всей Европе, имеющая широкий круг клиентов и партнеров во многих странах.

Наше производство – одно из самых больших и современных производств офисной мебели на территории Центральной и Восточной Европы.

Мы открыты для новшеств, открыты для новых контактов, ищем партнеров для взаимовыгодного сотрудничества!

Prieš 20 metų atsitiktinai patekau į biuro baldų verslą. Baldų gamyba ir biuro veikla man buvo „terra incognita“. Viena tik aiškiai supratau – vartotojams reikalingi kokybiški biuro badai už optimalią kainą. Tai leido mūsų kompanijai pasirinkti savo kryptį.

Visą savo istoriją mes mokėmės, augome, patyrėme įspūdingų rezultatų bei didelių sukrėtimų, tačiau mes gyvuojame ir sėkmingai judame pirmyn.

Tai mums leidžia mūsų pasirinkta kryptis ir vertybės. Gaminame modernius, paprastus, bet kokybiškus ir ilgaamžius biuro baldus. Vertiname ir branginame savo partnerius bei klientus. Mūsų darbuotojai yra pagrindinė mūsų vertybė garantuojanti mūsų sėkmę!

Šiandieną mūsų kompanija – tai efektyvi specialistų komanda, kurianti ir gaminanti biuro bei kitus visuomeninės paskirties baldus, vartotojų pripažintus ir mėgstamus visoje Europoje, turinti platų klientų bei partnerių ratą daugelyje šalių.

Mūsų gamykla – viena iš didžiausių ir moderniausių biuro baldų gamyklų Centrinėje ir Rytų Europoje.

Mes esame atviri naujovėms, atviri naujiems kontaktams, ieškome partnerių, su kuriais bendradarbiaudami kartu plėtotume pelningą veiklą!

Petras Narbutas



Air is the newest office furniture system, that reflects latest design trends, respectful partnership, democratic relationship, and is inconceivable without modern technologies. Office furniture line „Air“ is rational, well thought-out and long-lasting. Light, moderate and clean design office furniture distinguishes itself from others by functionality and high-quality materials and is future orientated, so it could remain attractive for long time ahead.

Это новейшая офисная система, соответствующая духу эпохи, отражает уважительное партнерство, демократичные рабочие отношения, невообразимые без современных технологий. Мебель серии „Air“ рациональна, хорошо продумана и дальновидна. Офисная мебель легкого, чистого и умеренного дизайна, выделяющаяся своей функциональностью, а также качественными материалами. Она создавалась, смотря в будущее, с целью, чтобы дизайн и функциональность мебели остались привлекательными надолго.

Tai - naujausia biuro baldų sistema, atitinkanti laikmečio dvasią, atspindinti pagarbią partnerystę, demokratiškus darbo santykius, neįsivaizduojamus be šiuolaikiškų technologijų. „Air“ serijos baldai nevargina, yra racionalūs, gerai apgalvoti ir ilgaamžiai. Lengvo, švaraus bei nuosaikaus dizaino biuro baldai, išsiskiriantys funkcionalumu bei kokybiškomis medžiagomis, sukurti žvelgiant į ateitį, siekiant, kad jie išliktų patrauklūs ilgai.

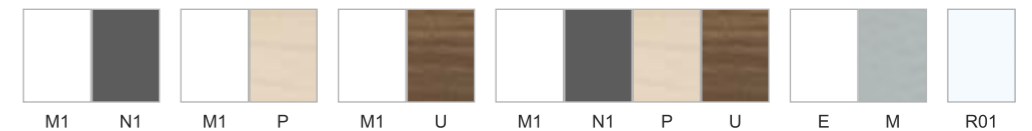
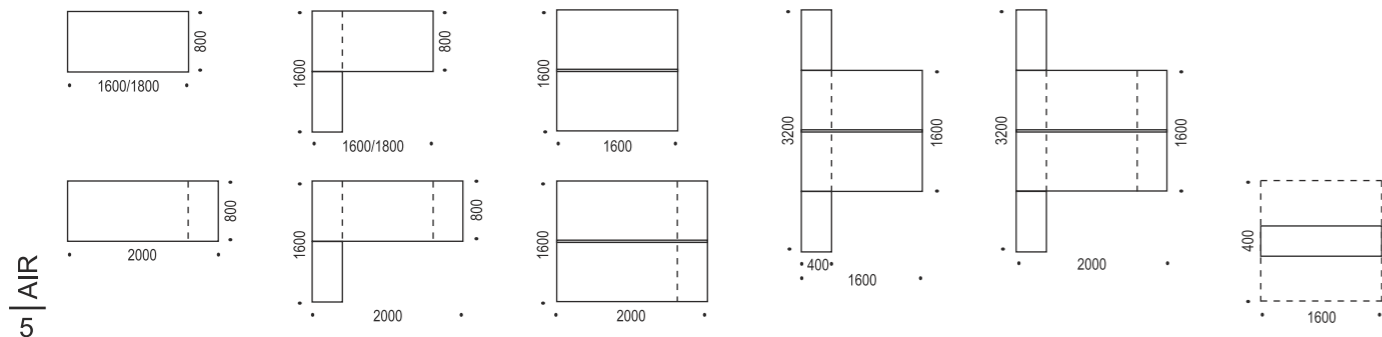

NOVA U



Purified, iconic forms and use of minimum accessories create an impression of cleanliness and comfort even in confined spaces. Furniture is easy transformable and adjustable to any change of an organization or an employee's needs. Easy fitted to either open or closed office spaces. Various types of workplace combination are available: for those who actively cooperate or work together as a team, for smaller groups making project-related work as well as for those who work individually.

Чистые, лаконичные формы, минимальное использование аксессуаров позволяет создать впечатление чистоты и комфорта даже в очень тесных пространствах. Мебель может быть легко приспособлена к потребностям как одного работника, так и всей организации. Удобна для использования как в открытых так и в закрытых офисных пространствах. Предлагаются разные компоновки рабочих мест: для выполняющих командную работу, для небольших групп проектной работы, так и для работающих индивидуально.

Išgrynintos, lakoniškos formos, minimalūs aksesuarai leidžia pajusti švaros ir komforto jspūdį net mažoje erdvėje. Baldai lengvai transformuojami ir pritaikomi keičiantis organizacijos ar darbuotojų poreikiams. Lengvai pritaikomi atvirose ir uždaroje biuro erdvėse. Siūlomi įvairūs darbo vietų komponentų modeliai: tiek aktyviai bendradarbiaujantiems, tiek dirbantiems komandinį darbą bei mažesnėms projektinio darbo grupėms ar dirbantiems individualiai.

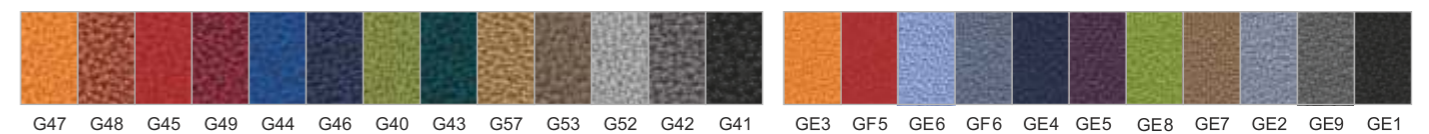

G47 G48 G45 G49 G44 G46 G40 G43 G57 G53 G52 G42 G41 GE3 GF5 GE6 GF6 GE4 GE5 GE8 GE7 GE2 GE9 GE1

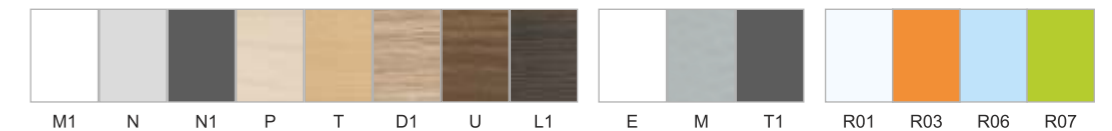

M1 N N1 P T D1 U L1 E M T1 R01 R03 R06 R07

NOVA U

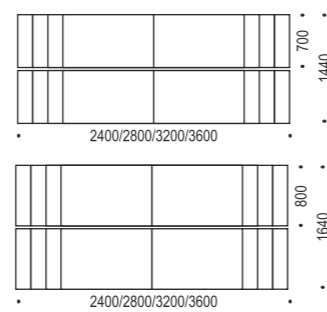
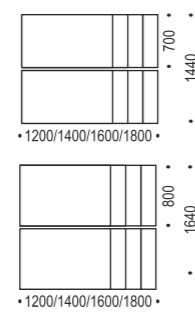
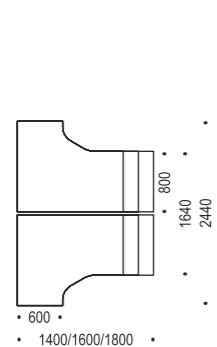
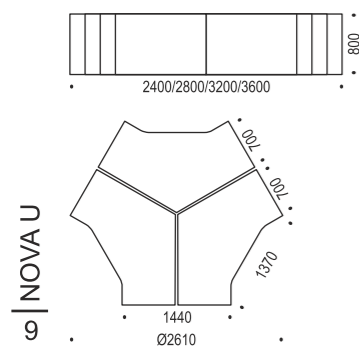

H = 740 mm

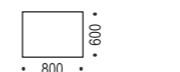
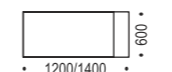
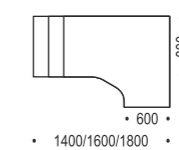
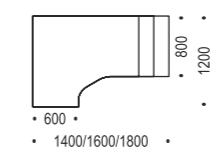
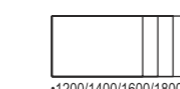
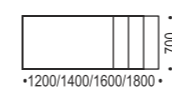

H = 740 mm

NOVA H

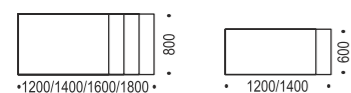

H = 620 - 850 mm

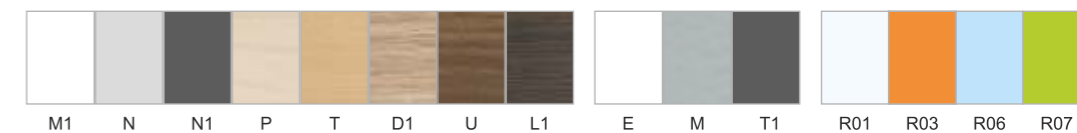
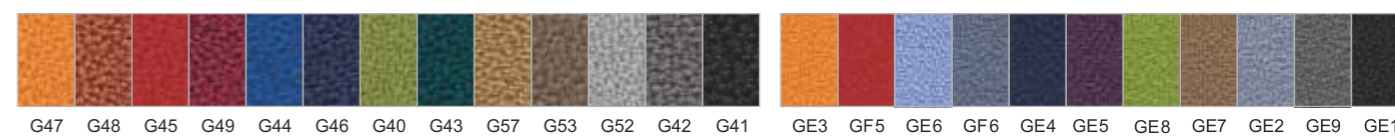

NOVA O

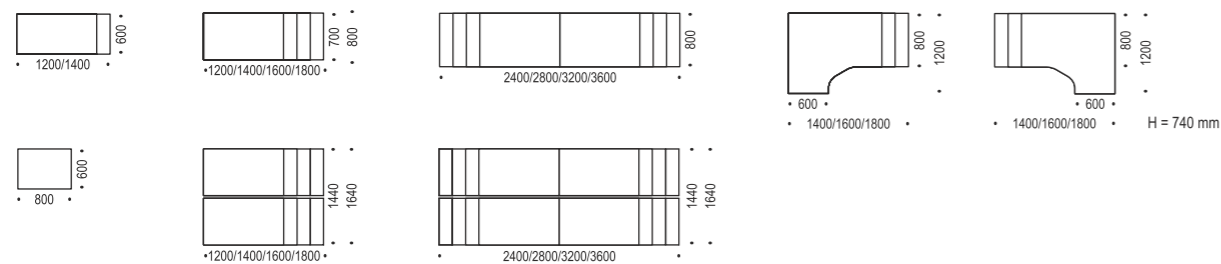

NOVA A

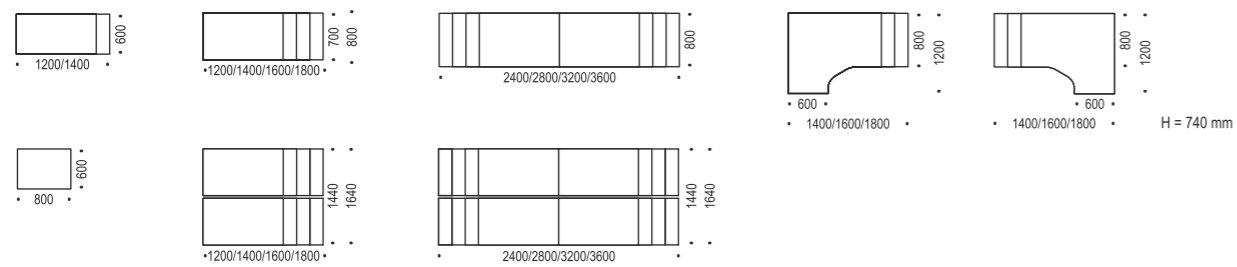

EASY



EASY – it is not only ergonomic, but also a dynamic workplace which allows sitting position to change into standing...inviting to move your body and minds more often. The less tiredness helps to work more efficiently!

EASY – это не только эргономичное, но и динамичное рабочее место, которое позволяет менять рабочее положение с сидячего на стоячее, что поможет расшевелить не только затекшее тело, но и мысли. Чем меньше усталости – тем продуктивнее работа.

EASY – tai ne tik ergonomiška, bet ir dinamiška darbo vieta, leidžianti keisti sėdimą darbo padėtį į stovimą – taip išjudinsite ne tik sustingusį kūną, bet ir mintis. Kuo mažiau nuovargio – tuo produktyvesnis darbas.

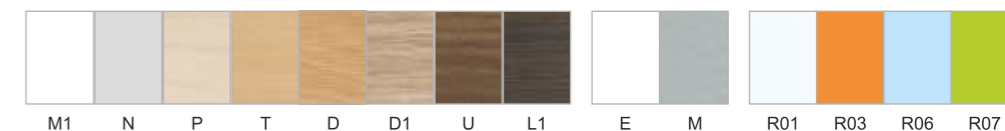
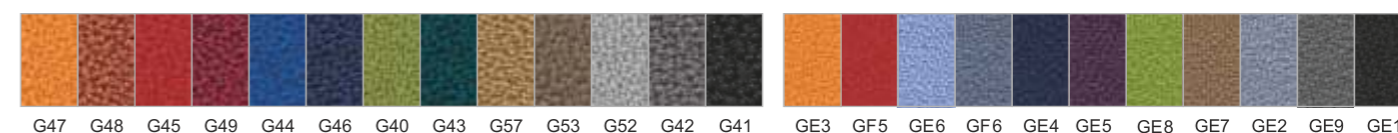
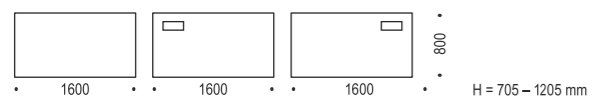

UP!



Electric adjustable desks system – UP!

Press the button, Up! your body and mind! What your body wants is movement, Up! table creates a flexible workplace which allows you to alter working position from sitting to standing. Changing work positions several times during the day reduces the chance of back pain and improves circulation. Both are essential to the productivity.

вероятность появления болей в спине и улучшает кровообращение. А это важные составляющие продуктивности работы.

Система столов с электрической регулировкой высоты – UP!

Нажмите кнопку. Up! Освободите ваше тело и мысли! Все, чего хочет ваше тело – это движения. Стол Up! создает гибкое рабочее место, которое позволяет изменить рабочую позицию из положения сидя в положение стоя. Возможность чередовать работу стоя и сидя в течение дня снижает вероятность появления болей в спине и улучшает кровообращение. А это важные составляющие продуктивности работы.

Reguliuojamo aukščio biuro baldų sistema UP!

Up! - išlaisvink savo kūną ir mintis. Reguliuojamo aukščio biuro baldų sistema UP! kuria ergonomišką darbo vietą, kuri leidžia keisti padėtį iš sėdimos į stovimą bet kuriuo darbo dienos metu. Keičiant darbo poziciją - gerinama kraujotaka, mažėja tikimybė patirti nugaros skausmą. Tai yra ypač svarbu, siekiant geriausių rezultatų kiekvieną dieną.



YV3 YV2

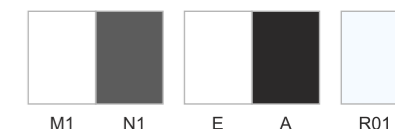

M1 N1 E A R01

UP!

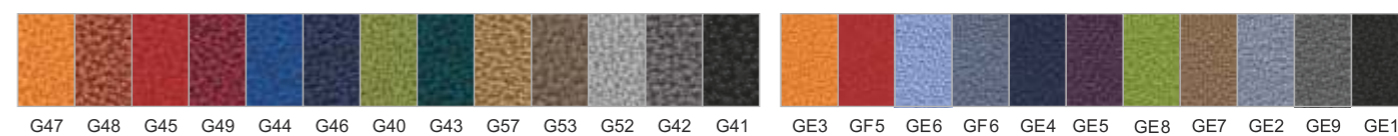
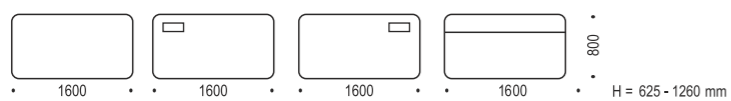

OPTIMA G



The OPTIMA G ranges feature visually light and attractive workstations. Functionality with style. The system offers either panel or perforated metal covers for the legs. The steel tube leg is mounted in a rigid metal frame which gives more stability. The optional perforated steel sheeting or wooden modesty panels add to the versatility of the OPTIMA.

Оптимальная система для современного офиса. Система создаст удобное и эргономичное место для каждого сотрудника. Металлическая рама, монтируемая под столешницей, придает столу большую прочность. Дополнительная опция – щитовидные перегородки и перегородки из перфорированного металла.

Estetiška ir funkcionali Jūsų biuro erdvė! Sistema sukurs patogią ir ergonomišką, darbuotojo ūgiui pritaiktą darbo vietą. Reikšmingos sistemos detalės - po stalviršiu montuojamas metalinis rėmas, suteikiantis stalui didesnę tvirtumą ir kojas dengiančios užvaros. Galima pasirinkti skydines ar perforuoto metalo užvaras.

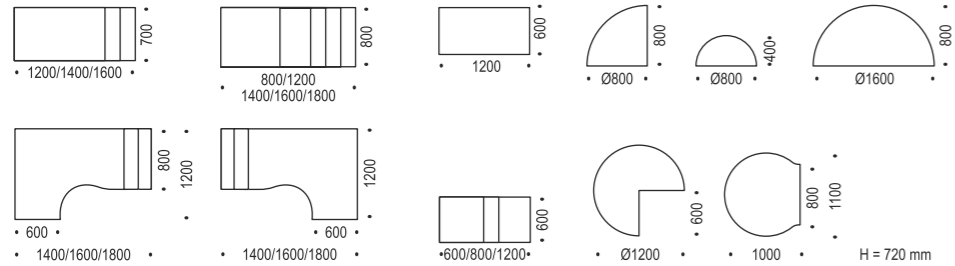

G47 G48 G45 G49 G44 G46 G40 G43 G57 G53 G52 G42 G41
GE3 GF5 GE6 GF6 GE4 GE5 GE8 GE7 GE2 GE9 GE1

M1 N P T D1 D U L1
E M A

OPTIMA C



Ergonomic furniture system for those requiring functional working area. Special C-form table legs featuring plastic insertions deliver professional electric wiring solution to keep your working area perfect.

Double cantilever legs with a panel insert with the same desktop finish.

Various desk shapes and sizes. Desk screens available in different lengths to separate working areas.

OPTIMA C range offers optimal space utilization and enhances any office environment.

Система мебели ОПТИМА С- это функциональное и эстетичное рабочее пространство в Вашем офисе.

Особые ножки в виде буквы «С» создают пространство под столом, а самое главное - не стесняют движений работающего лаконичный дизайн и интегрируемая система для кабелей обеспечивают современное эргономичное рабочее место.

Создайте комфортный офис с системой ОПТИМА С!

Ergonomiška baldų sistema, norintiems įrengti funkcionalią darbo vietą. Specialios C formos stalo kojos su plastikiniu tarpu dėka profesionaliai išsprendžiamas elektros laidų nuvedimas, ir darbo vieta išlieka estetiška bei tvarkinga. Tvarkingam laidų nuvedimui iki grindų šiose sistemose gali būti naudojamas ir vertikalus laidų nuvedimo kanalas, tvirtinamas prie stalviršio vidinės dalies.

Sukurkite tvarkingą biuro erdvę su sistema OPTIMA C!

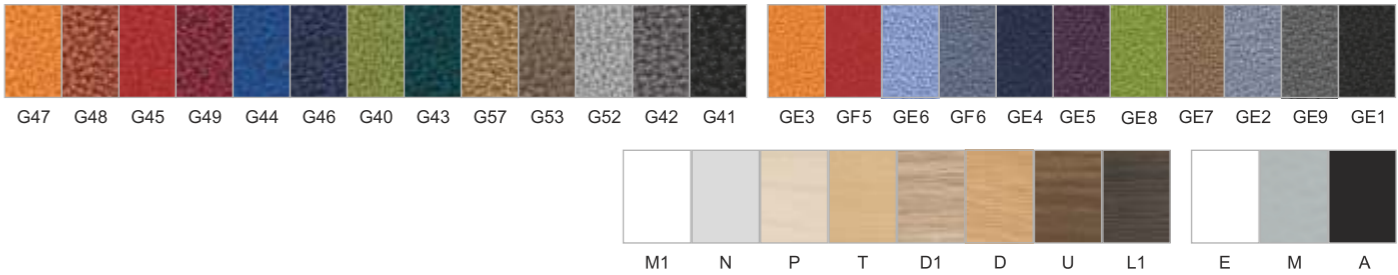
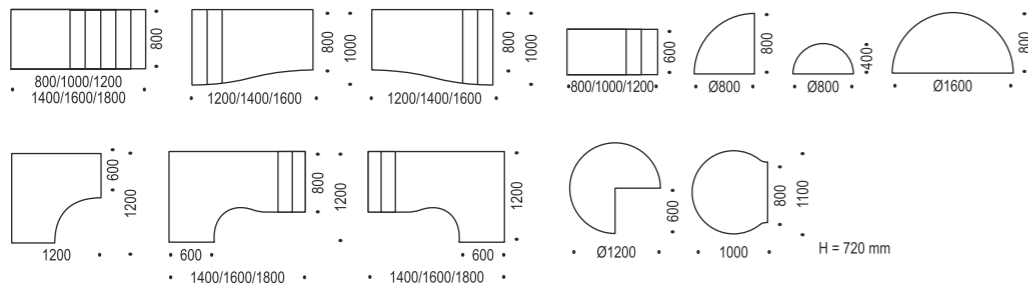

OPTIMA PLUS



Classic office furniture system for those preferring maturity and durability. Attractive price and quality match.

Conservative design, thoughtful details give a space for making functional and complete working sites. Panel table legs feature up to 10 mm screw-out fixtures, designed to balance uneven floor.

Классическая система для тех кто ценит солидность и долговечность. Привлекательное соотношение цены и качества. Сдержанный дизайн, тщательно обдуманные элементы из которых можно легко и быстро создать практичные и универсальные композиции рабочих мест. Особенность системы – щитовидная нога регулируется в пределах 10 мм, на случай неровности пола.

Klasikinė biuro baldų sistema, vertinantiems solidumą ir ilgaamžiškumą. Patrauklus kainos ir kokybės santykis.

Nuosaikus dizainas, apgalvoti elementai, iš kurių lengva sukurti praktiškas ir universalias darbo vietų kompozicijas. Skydinės stalo kojos turi iki 10 mm išsukamas atramines, skirtas galimiems grindų nelygumams išlyginti.

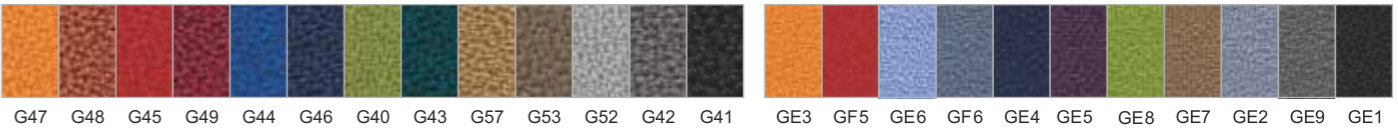
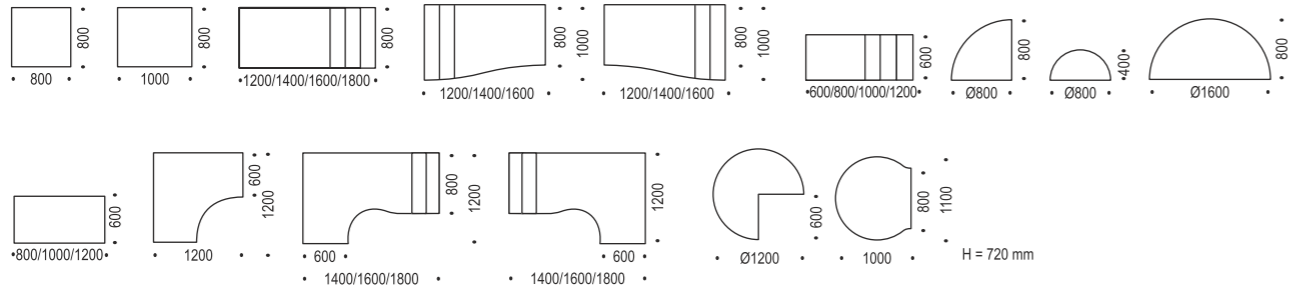



X2F101

X5C081

X5F081



X2C081

X3T101

X5C061
X5C063

X5F081

X5S121
X5S122
X5S123

X6H081

X6C121



X2S121

X3S121

X5S121
X5S122
X5S123

X2T101

X3T101

UNIversal storage system is suitable for all desking systems.

We offer the various modules of bookcases and cupboards. The system enables you to choose from sliding-, tambour-, hinged- or clear glass-doors. File drawers can also be fixed on the 800 and 1000 mm wide units, combined with doors or without.

Sliding- and tambour-doors save space in the office area.

Универсальная система, которую Вы всегда сможете адаптировать к выбранной Вами системе столов.

Предлагаем Вам шкафы различной высоты и ширины. В них по-разному укомплектованы модули с раздвигающимися, жалюзными, распашными дверками, с подвесными ящиками для папок и дверками из тонированного или прозрачного стекла.

Шкафы с раздвижными и жалюзными дверками - это специальное предложение для тех, кто желает сэкономить офисное пространство.

UNIversali spintų sistema UNI- lengvai pritaikoma prie Jūsų biuro stalų.

Tai – didžiausia spintų modulių sistema skirta dokumentams ir drabužiams.

Galima pasirinkti skirtingų aukščių ir pločių spintas su lentynomis, slankiosiomis, žaliuzinėmis arba varstomomis durimis, su stalčiaus pakabinamais segtuvams, tamsinto ar skaidraus stiklo durelėmis.

Spintos su slankiomis ir žaliuzinėmis durelėmis – tai ypatingas pasiūlymas taupantiems biuro erdvę.



UNI PLUS

UNI / UNI PLUS



UNI PLUS consists of three side opening tambour cupboards extending the UNI range, and is an additional solution for saving office space and maximizing storage capacity.

An extensive range of internal fittings enables everyone to find the best choice of filling solution. Internals are interchangeable at any time.

All tambour doors are made from hard wearing plastic in metallic colour.

UNI PLUS - система с тремя вариантами высоты шкафов с жалюзными дверками - прекрасный выбор для тех, кто стремится максимально использовать возможности шкафа и сэкономить пространство. Разнообразие аксессуаров выделяет UNI PLUS из ряда других шкафов, добавляя дополнительные преимущества: каждый может сформировать для себя самый подходящий вариант и менять аксессуары, если это необходимо. Аксессуары для шкафов: полка, полка с профилем для подвесных папок-файлов, выдвигаемая рама для подвесных папок-файлов, рама для подвесных папок-файлов с 5 разделителями.

Trijų aukščių spintų žaliuzinėmis durėlėmis sistema UNI PLUS – puikus pasirinkimas, taupantiems biuro erdvę ir siekiantiems maksimaliai išnaudoti spintos galimybes. Žaliuzinės spintos durėlės gaminamos iš modernaus metalo spalvos plastiko. Skirtingo aukščio, bet vienodo pločio ir gylio spintas galima derinti tarpusavyje.

Aksesuarų įvairovė išskiria UNI PLUS iš kitų spintų, suteikdama papildomų pranašumų: kiekvienas gali suformuoti sau tinkamiausią variantą ir keisti aksesuarus pagal savo poreikius. Spintų aksesuarai: lentyna, lentyna su profiliu pakabinamiems segtuvams, integruotas arba ištraukiamas rėmas pakabinamiems segtuvams, lentyna su 5 skirtukais.

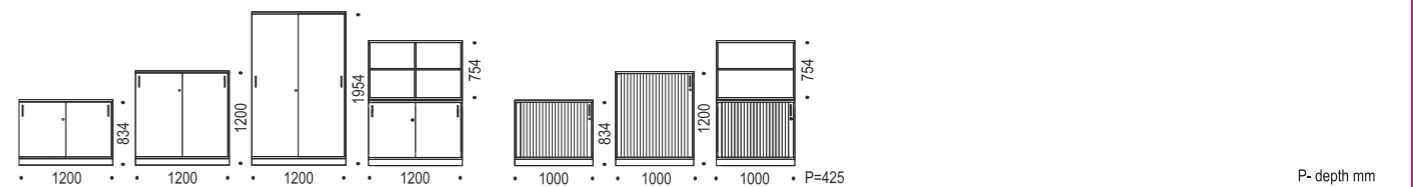
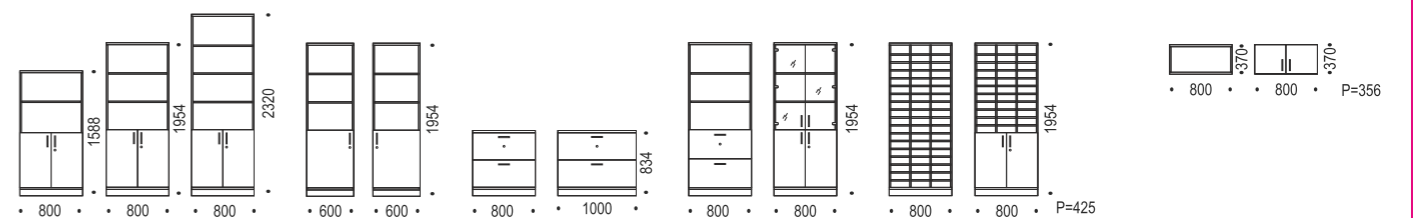
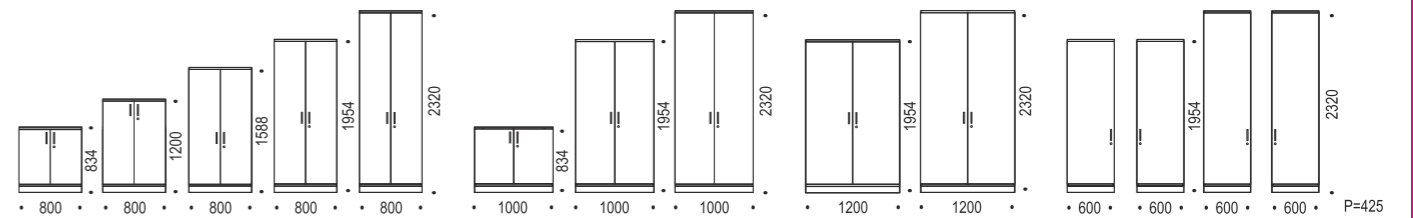
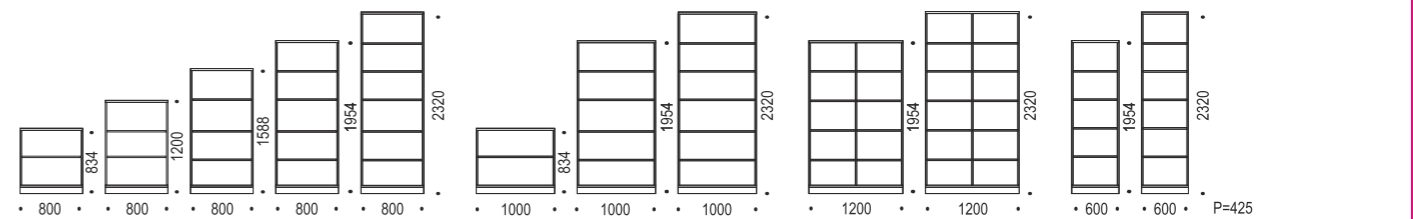
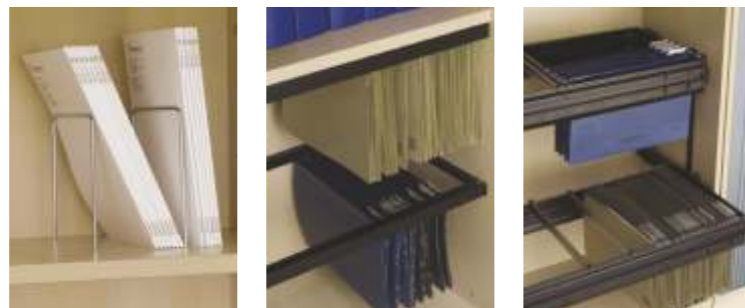

KUBO

NOVA



KUBO is a modern multifunctional system, which has been developed to adapt to the changes in the modern office environment. All units are easy to shift and to complement with other unit, drawers and clear tempered glass or wooden doors. The drawer units are easily changed from one position to another without using any tools, creating a storage unit designed and "purposely" built for each person. Glass- and wooden-doors are optional.

Образец современной функциональности для творческих личностей, ценящих перемены. Это система полок, которую позднее Вы сможете усовершенствовать сами: дополнить, переставить, заполнить ниши полок блоками ящиков, дверками из прозрачного каленного стекла либо дверками в цвет корпуса.

KUBO – šiuolaikinio funkcionalumo pavyzdys mėgstantiems permainas, kūrybingiems žmonėms. Tai lentynų sistema, kurią vėliau galėsite patys tobulinti: papildyti, perstatyti, lentynų nišas užpildyti stalčių blokais, skaidraus grūdinto stiklo arba lentynų dangos durelėmis.

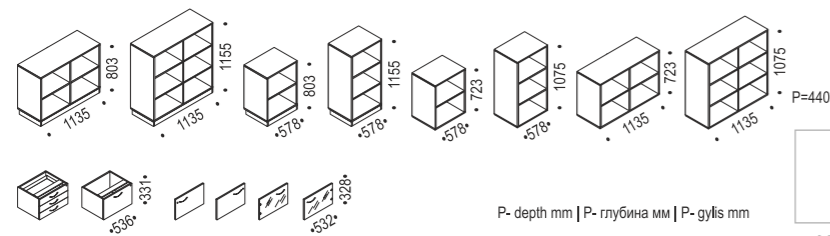

P- depth mm | P- глужина мм | P- gyilis mm



Nova storage system encourages flexible and individual work areas. Exclusive style with Perspex detailing promotes an individual and stylish environment for any work space.

Шкафы Nova разделяют пространство офиса на комфортные рабочие зоны. Создавайте шкафы, сочетая цвет корпуса, дверок и оргстекла.

Nova lentynų padalina erdvę į jaukias ir individualias darbo zonas. Derindami korpuso, durelių ir organinio stiklo spalvas susikursite savitą baldų stilių.

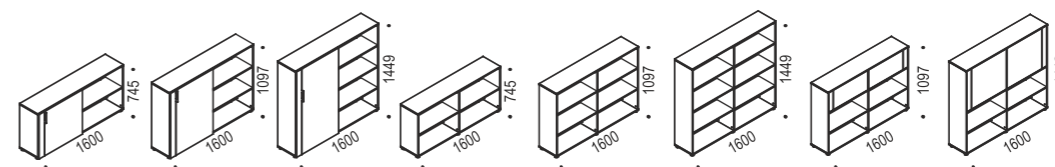

P- depth mm | P- глужина мм | P- gyilis mm

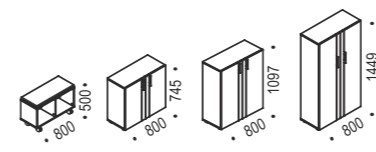

NOVA

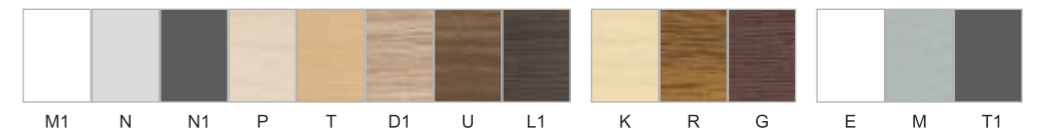
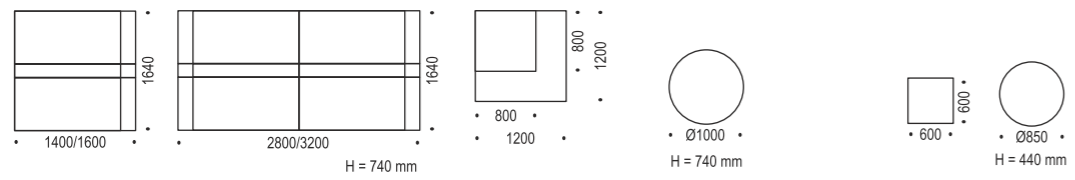
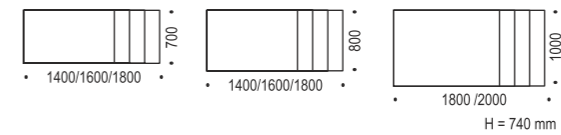

OPTIMA

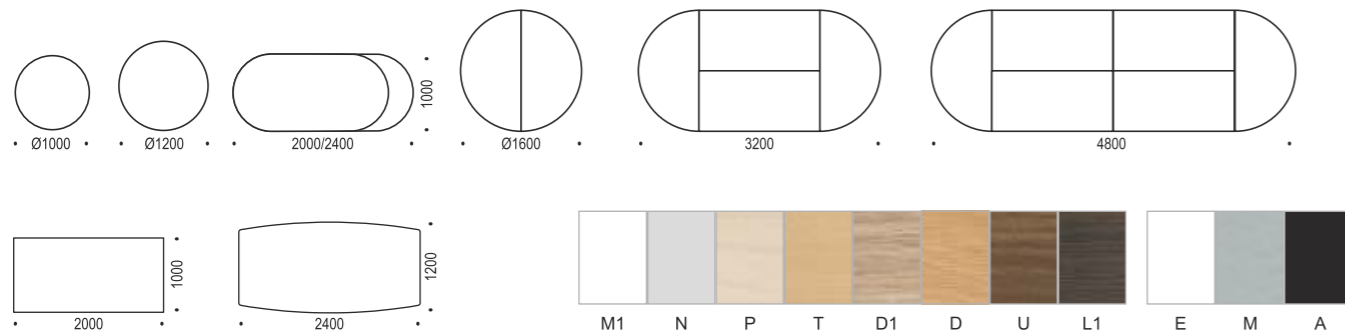

FORUM



Meeting room is one of the most emotional places in the office - the table here bears the most important load. Whether it is a private talk or a presentation of a new project to a small group of people, or a staff meeting of the whole company – single-formed and single-sized table won't do... unless it is a meeting table system FORUM. Try various combinations and choose the best one, so that every wire "knows" its place, everything is perfect and stylish.

One can create the best shape for a business meeting, negotiations or trainings using identical hook-on tables each having single leg.

Зал заседаний - одно из самых эмоциональных мест офиса, где столу придается, пожалуй, самое большое значение. Разговор с глазу на глаз, презентация нового проекта небольшой группе людей или совещание всего коллектива - это разные вещи, поэтому стол одной формы и размера - не самый лучший выход. Разве только Вы используете систему столов для заседаний FORUM. Попробовав различные ее сочетания, Вы можете выбрать наилучшую комбинацию, где каждый провод «знает» свое место, все эстетично и стильно. Из легко соединяемых одинаковых столов, у каждого из которых по одной ножке, можно создать такую форму, которая лучше всего подойдет для делового разговора, переговоров или проведения тренинга. Создайте успешную рабочую атмосферу вместе с FORUM!

Posėdėzių kambarys – viena emocingiausių biuro vietų, ir stalui čia tenka bene didžiausia reikšmė. Pokalbis akis į akį, naujo projekto pristatymas grupei žmonių ar viso kolektyvo pasitarimas – skirtingi dalykai, todėl vienos formos ir dydžio stolas nėra geriausia išeitis... Na, nebent jūs naudojate posėdėzių stalų sistemą FORUM. Bandydami įvairius jos derinius, galite išsirinkti geriausių stalų junginį, kur kiekvienas laidas „žino“ savo vietą, viskas estetiškai ir stilistiškai vientisa.

Iš lengvai suneiamų vienodų stalų, turinčių tik po vieną koją, galite sukurti tokią formą, kuri labiausiai tiktų dalykiniam pokalbiui, deryboms ar mokymams.

Sukurkite sėkmingą darbinę atmosferą kartu su FORUM.

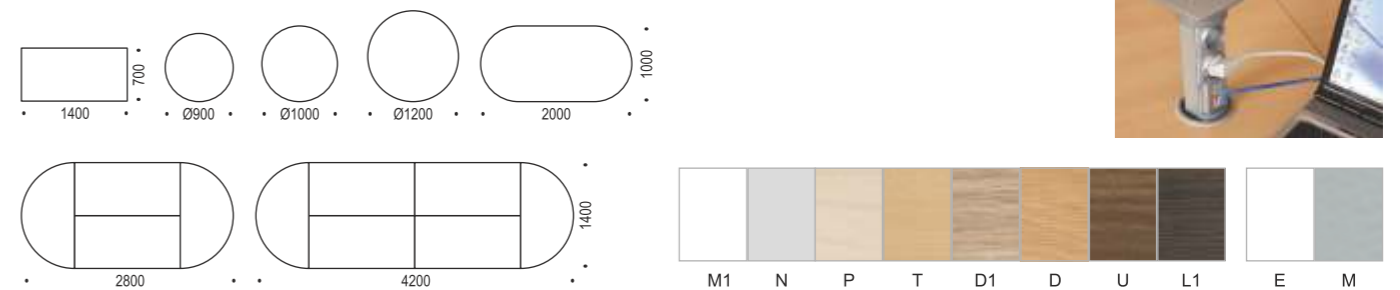

AIR EXECUTIVE

designer - Gediminas Juška



Air executive table has a massive worktop, covered with natural wood veneer which seems like hanging in the air – „resting” on its thin, slim chrome legs which create a sublime view. The light construction of the legs has one more „secret” – electrical wires and internet cables are hidden inside the thin steel tubes, so the table would remain tidy not only in the photos, but in the workplace as well.

Air system is unique by its lightness. Purity and elegance are typical for the entire range of products – conference tables, cabinets and cupboards, which author recommends hanging up in the air – to hang it on the wall.

Массивная столешница стола Air executive, покрытая натуральным шпоном, будто повисла в воздухе – „отдыхает” на изящных, тонких хромированных ножках, создавая благородный вид. У легкой конструкции ног есть еще один секрет – через тонкие стальные трубки проведены электрические провода и кабели для интернета, поэтому стол для руководителя останется аккуратным не только на фотографиях, но и на рабочем месте клиента.

Вся мебель данной серии выделяется легкостью. Элегантность и чистота характерны для всего спектра изделий – столов для заседаний, комодов и даже шкафов, которые автор также рекомендует „подвешивать” в воздухе – крепить к стене.

Masyvus, natūralaus medžio lukštu dengtas Air executive stalo stalviršis tarsi kybo ore – „ilsisi” ant grakščių, plonyčių chromuotų plieno kojelių, kuriančių taurų vaizdą. Lengva kojų konstrukcija turi dar vieną „paslaptį” – plonyčiais plieno vamzdeliais išvedžioti elektros laidai bei interneto kabeliai, todėl vadovo darbo stalias išliks tvarkingas ne tik nuotraukose, bet ir kliento darbo vietoje.

Visi serijos baldai išsiskiria lengvumu. Elegancija ir grynumas būdingi visam gaminių spektrui – posėdžių stalams, komodom ir net spintoms, kurias autorius taip pat siūlo „kabinti” ore – tvirtinti prie sienos.



AIR EXECUTIVE

designer - Gediminas Juška



4 | AIR EXECUTIVE

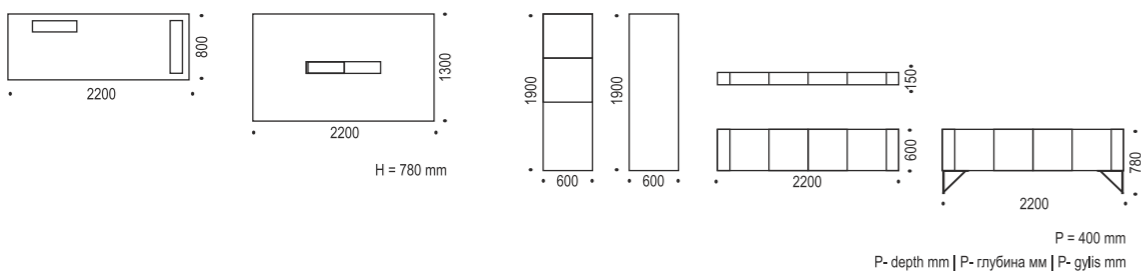

FOR MANAGERS | РУКОВОДИТЕЛИ | VADOVAMS

4 | AIR EXECUTIVE

NOVA

For executives, who appreciate tight relation with their team. The modern aesthetics, there's nothing unnecessary.

Для руководителей, ценящих тесную связь со своей командой. Современная эстетика, нет ничего лишнего.

Vadovams, vertinantiems tamprų ryšį su savo komanda. Šiuolaikiška estetika, nėra nieko bereikalingo.

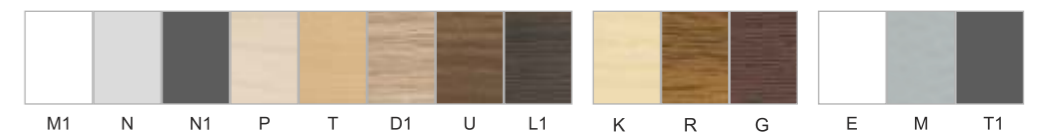
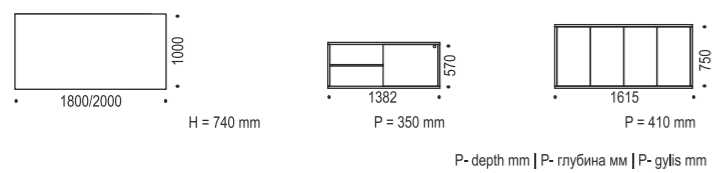

NOVA EXECUTIVE



This is the workplace for the manager who values comfort, functionality and likes neat, light working environment. The novelty of the system is the special cavities in desktops designed to hide cables and plugs.

Это рабочее место для руководителя, который ценит удобство, функциональность и любит аккуратную, неперегруженную рабочую среду. Новшество системы – встроенная в рабочий стол полость, предназначенная для того, чтобы скрыть провода и электрические розетки оборудования IT прямо в столешнице.

Tai darbo vieta, skirta vadovui, vertinančiam patogumą, funkcionalumą ir mėgstančiam tvarkingą, neapkrautą darbo aplinką. Sistemos naujovė – darbo staluose įmontuotos ertmės, skirtos IT įrangos laidams ir elektros kištukams paslėpti tiesiog stalviršyje.

FOR MANAGERS | РУКОВОДИТЕЛИ | VADOVAMS

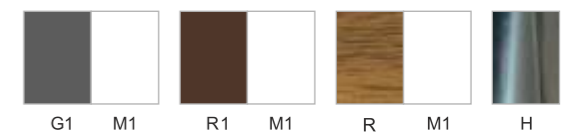
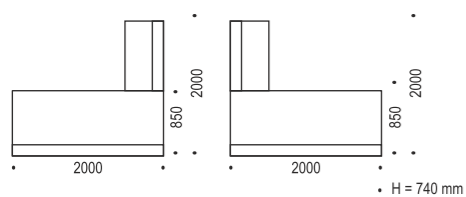



The Exclusive ZETA executive range creates an Individual area of relaxed Comfort:

Comfort - airy environment because of the open sideboards and floating shapes of the desk.

Exclusive - modern style expressed by combination of natural cover and metal details.

Individual - a choice of different furniture modules and covers, satisfying your personal need for an efficient workspace.

ZETA features a range of meeting tables to create stylish and functional communication areas.

Элегантная и современная система ZETA создает особую рабочую атмосферу:

Комфортная - пластичная форма стола и легкость открытых полок моделируют пространство, не ограничивающее мысли и новые идеи.

Исключительная - современные алюминиевые детали в сочетании с натуральным покрытием подчеркивают статус руководителя.

Индивидуальная - палитра элементов системы и покрытий позволяют удовлетворить персональные требования к своему рабочему пространству.

Стиль и функциональность модулей столов для заседаний ZETA позволяют создать идеальное место для проведения переговоров высокого уровня.

Elegantiški ir modernūs baldai ZETA sukuria ypatingą darbo aplinką:

Patogią – atviros lentynos, aptakios stalo formos teikia malonų erdvės pojūtį, nevaržantį minčių ir naujų idėjų;

Išskirtinę – modernios aliuminio detalės, derinamos su natūralia danga, vizualiai pabrėžia vadovo statusą kompanijoje;

Individualią – baldų modulių ir dangų pasirinkimas leidžia susikurti aplinką pagal savo poreikius.

Panaudojant įvairių posėdžių stalų modulių galima išplėsti vadovo darbo vietą arba sukurti atskirą to paties stiliaus pasitarimų erdvę.



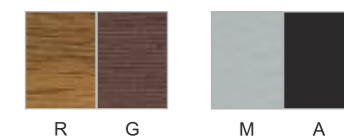
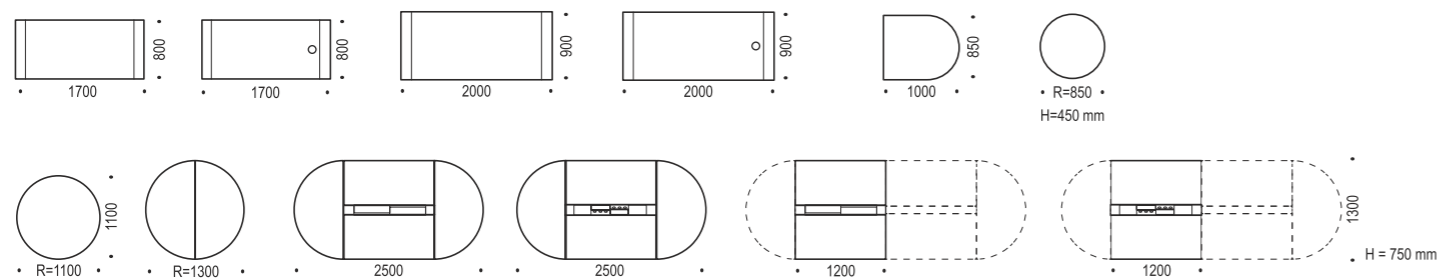



The impressive mahogany top is polished with the purpose to show nobility of the mahogany wood. High quality impregnated leather insertion adds to a grand impression.

Важнейший акцент системы ERA - массивная столешница, покрытая шпоном красного дерева, ореха или вишни. Впечатление роскоши дополняет бювар из натуральной кожи высшего качества.

Svarbiausias sistemos ERA akcentas – masyvus stalviršis su natūralaus raudonmedžio danga. Prabangos įspūdį papildo natūralios odos intarpas, kuriam panaudota aukščiausios kokybės impregnuota oda.

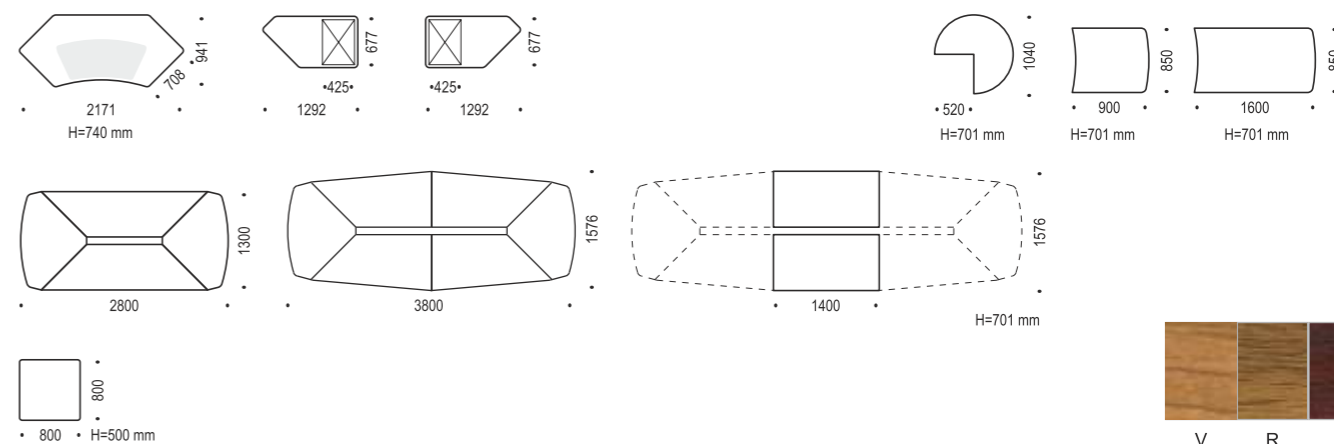

NOVA

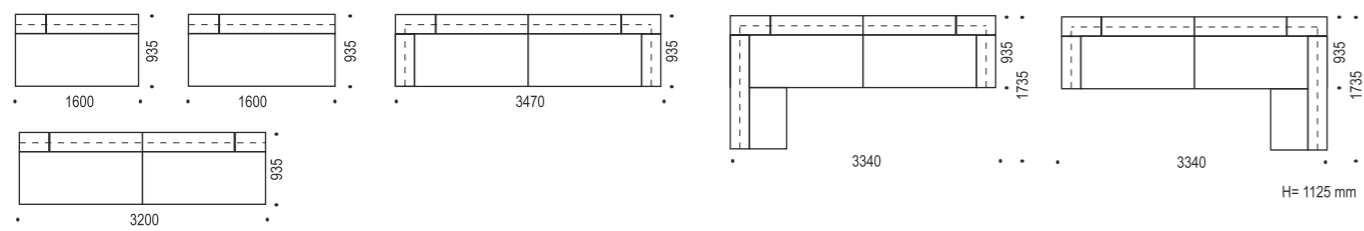

SALVE

Designer – Henrikas Sabaliauskas

TERA

Designer - Vaidas Zabulionis



Reception is the first impression of your company. It highlights the position, confidence and professionalism of your company in a very visual way.

The first impression installs trust from your visitors, in the way they will be looked after, initiating a positive attitude to doing business together.

Каждый офис начинается с приемной. Это визитная карточка, которая предоставляет информацию о статусе компании, а также о стиле работы или даже о модели поведения на рынке. Поэтому каждая компания, создавая свой образ всегда должна в первую очередь подумать о приемной, соответствующей имиджу компании. Ведь важно, чтобы Ваш офис оставил у партнера наилучшее впечатление и у него появилось доверие к Вашей компании.

Biuro priimamasis – tarsi kompanijos vizitinė kortelė. Tai vieta, į kurią pirmiausia patenka klientas ar verslo partneris vos pravėręs biuro duris. Priimamasis atskleidžia kompanijos statusą, darbo stilių ar net jos elgesio modelį rinkoje. Čia patiriami pirmieji įspūdžiai, kurie išlieka ilgam ir kartais lemia tolesnį bendradarbiavimą.

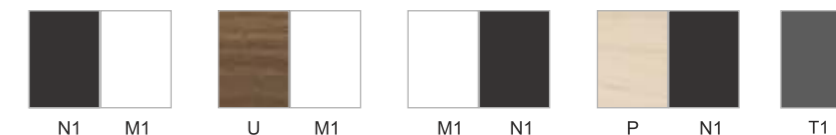
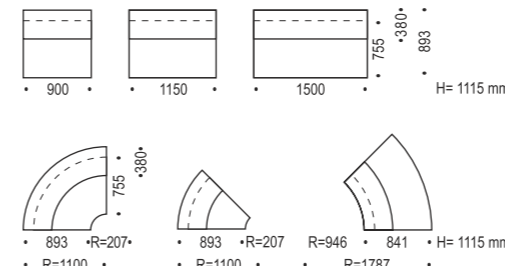
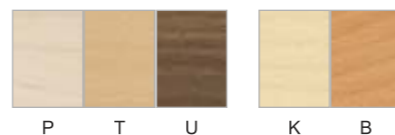
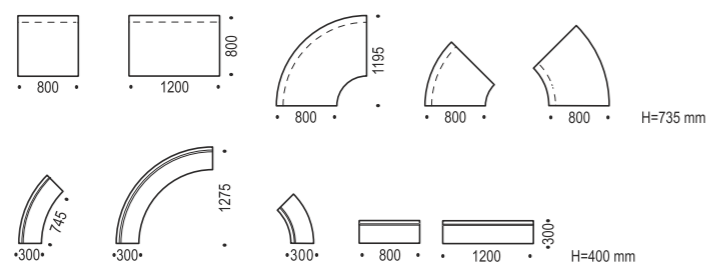

Mobile pedestals | Мобильные тумбочки | Mobilios spintelės



Desk high pedestals | Тумбочки соответствующие высоте стола | Stalo aukščio spintelės



Filing cabinets | Тумбочки для подвесных папок | Spintelės su kabinamų segtuvų stalčiais



- 1| Foil wrapped drawers
- 2| Metal-sided drawers
- 3| First drawer lock
- 4| Central locking
- 5| First pencil drawer
- 6| File drawer
- 7| Full extension file drawer suitable for A4 or foolscap filing
- 8| Anti-tilt mechanism

- 1 | Ящики со стенками из ДСП
- 2 | Ящики с металлическими стенками
- 3 | Первый ящик с замком
- 4 | Центральный замок
- 5 | Ящик для канцелярских принадлежностей
- 6 | Ящик для подвесных папок
- 7 | Полностью выдвижной ящик для подвесных папок
- 8 | Механизм „Anti-tilt“

- 1 | Stalčiai su MDP šonais
- 2 | Stalčiai su metaliniais šonais
- 3 | Pirmo stalčiaus užraktas
- 4 | Centrinis užraktas
- 5 | Stalčius raštinės reikmenims
- 6 | Kabinamų segtuvų stalčius
- 7 | Iki galo ištraukiamas kabinamų segtuvų stalčius
- 8 | „Anti-tilt“ mechanizmas



Melamine
Меламин
Melaminas



Real wood veneer
Шпон
Natūrali danga



Marmoleum
Мармолеум
Marmoleumas



Metal
Металлическая часть
Metalas

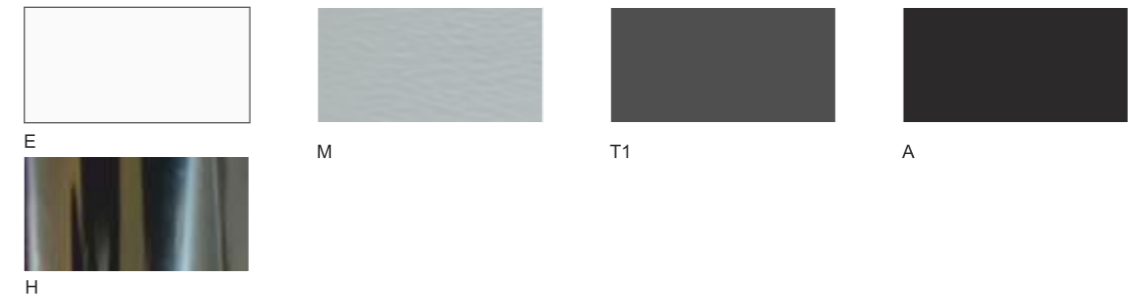

Organinis stiklas
Perspex glass
Органическое стекло

